

# WINIX

User Manual

## AIR PURIFIER

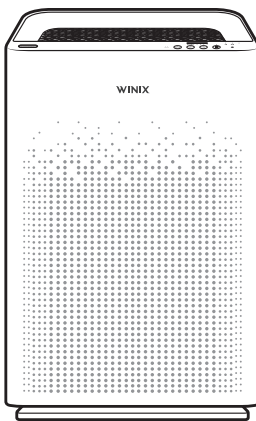

EN AIR PURIFIER  
FR PURIFICATEUR D'AIR  
ES PURIFICADOR DE AIRE  
DE LUFTREINIGER  
IT PURIFICATORE D'ARIA  
NL LUCHTREINIGER  
PL OCZYSZCZACZ POWIETRZA

User Manual  
Manuel d'utilisation  
Manual del usuario  
Bedienungshandbuch  
Manuale d'uso  
Gebruikershandleiding  
Instrukcja obsługi

Model  
**Zero S**  
**(AZSU350-JWE)**

# CONTENTS

English	3
Français	13
Español	23
Deutsche	33
Italiano	43
Nederlands	53
Polski	63

<b>EN</b>	<b>Use &amp; Care Guide</b>	<ul style="list-style-type: none"><li>• The product warranty is printed on the back of this guide.</li><li>• This product is suitable for AC 220 V - 240 V only.</li></ul>
<b>FR</b>	<b>Manuel d'entretien et d'utilisation</b>	<ul style="list-style-type: none"><li>• La garantie du produit est imprimée au dos de ce guide.</li><li>• Ce produit fonctionne uniquement avec CA 220 V - 240 V.</li></ul>
<b>ES</b>	<b>Guía de uso y cuidado</b>	<ul style="list-style-type: none"><li>• La garantía del producto está impresa al final de esta guía.</li><li>• Este producto solo es adecuado para suministros de 220 V - 240 V.</li></ul>
<b>DE</b>	<b>Bedienungs- und Pflegehandbuch</b>	<ul style="list-style-type: none"><li>• Die Produktgarantie ist auf der Rückseite dieses Handbuchs abgedruckt.</li><li>• Dieses Produkt ist nur für AC 220 V - 240 V geeignet.</li></ul>
<b>IT</b>	<b>Manuale d'uso e manutenzione</b>	<ul style="list-style-type: none"><li>• La garanzia del prodotto è stampata sul retro di questa guida.</li><li>• Questo prodotto funziona solo a CA 220 V - 240 V.</li></ul>
<b>NL</b>	<b>Gebruik- en onderhoud Gids</b>	<ul style="list-style-type: none"><li>• De productgarantie staat afgedrukt op de achterkant van deze gids.</li><li>• Dit product is uitsluitend geschikt voor 220 V - 240 V wisselspanning.</li></ul>
<b>PL</b>	<b>Instrukcja użytkowania i pielęgnacji</b>	<ul style="list-style-type: none"><li>• Gwarancja na produkt znajduje się na odwrocie niniejszej instrukcji.</li><li>• Produkt można zasilać wyłącznie prądem o napięciu AC 220 V - 240 V.</li></ul>

# MODEL PART DIAGRAM

FRONT

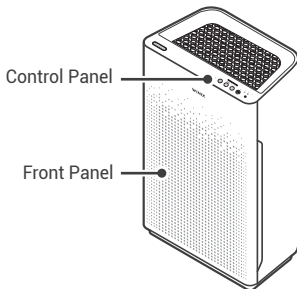

BACK

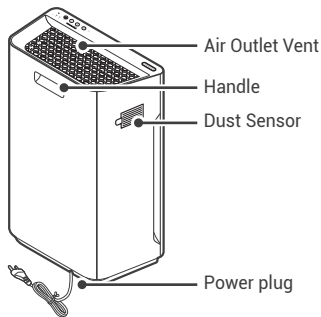

## PACKAGE CONTENTS



Unit



- (1) In front of Pre-Filter
- (1) Active Carbon Filter
- (1) True HEPA Filter

User  
Manual

## WHERE TO USE

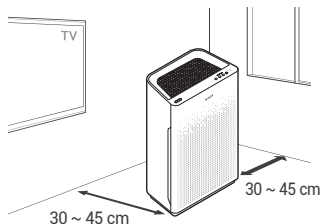

**Allow 30 ~ 45 cm. of space between TVs, radios, and other electronics**  
Electromagnetic interference from certain electronics may cause product malfunction.

**Place indoors away from direct sunlight**

Direct exposure may cause product malfunction or failure.

**Only place on hard, flat surfaces**

Flimsy or slanted surfaces may result in abnormal noise and vibrations.

**Allow 30 ~ 45 cm. from walls**

For maximum air flow.

# CONTROL PANEL

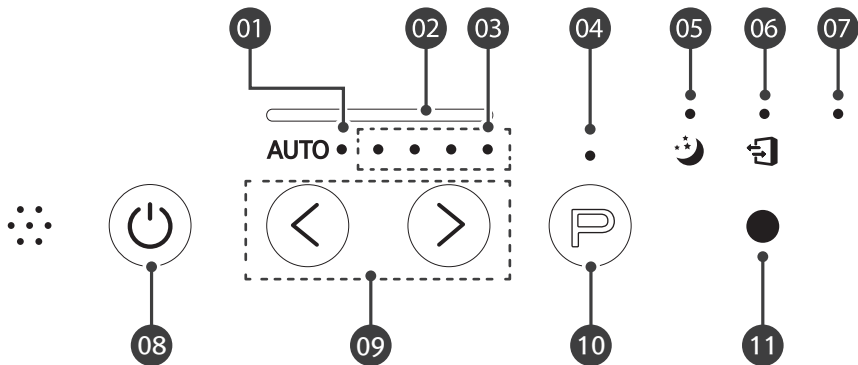

## 01. Auto Mode Indicator

The LED "Auto" light will indicate when Auto Mode is activated.

## 02. Air Quality Indicator

Color coded LED light indicates one of three levels of Air Quality: Red (poor), Amber (fair), and Blue (good).

## 03. Fan Speed Indicator

Indicates the current fan speed.



## 04. PlasmaWave® Indicator

Indicates whether PlasmaWave® is enabled or disabled.

## 05. Sleep Mode Indicator

When Sleep Mode is activated, the Air Quality Indicator LED light is disabled.

- Fan speed will automatically set to minimum speed (lower than 'Low') which will be nearly silent.
- When Sleep Mode is active, PlasmaWave® will be disabled, but it can be turned back on.

## 06. Filter Replacement Indicator

LED light indicates when it is time to change the filter.



## 07. Filter Reset Button

After replacing the True HEPA Filter, use a small object such as a paper clip, to press and hold the Filter Reset Button for at least 5 seconds until the Filter Replacement Indicator turns off.

## 08. Power Button

Turns the unit on or off. During the first 30 seconds of powering up, the Air Quality Indicator will cycle through Blue, Amber and Red colors.

- Dust Sensor takes approximately 30 seconds to gauge the air quality in the environment before normal detect begins.

## 09. Mode Button

Press to cycle through to set the mode of operation (Auto, Sleep). The unit will default to Auto with PlasmaWave® enabled when first powered on.

### Auto Mode:

- Auto Mode automatically adjusts fan speeds according to your indoor air quality. The fan speed will adjust to low when air quality is good, medium when fair, and to high when poor.

### Sleep Mode:

When Sleep Mode is activated, the Air Quality Indicator LED light is disabled.

- Fan speed will automatically set to minimum speed (lower than 'Low') which will be nearly silent.
- When Sleep Mode is active, PlasmaWave® will be disabled, but it can be turned back on.

## 10. PlasmaWave® Button

Press the Plasmawave® button when the unit is on to enable or disable this feature. By default, PlasmaWave® is enabled whenever the unit is powered on.

"When the unit is running, you may hear a chirping or buzzing sound. The sound is from large particles passing through PlasmaWave®, it is normal and does not signify product failure."

## 11. Light Sensor

Detects the amount of ambient light in the environment. When in Auto Mode, the Light Sensor detects when to put the unit into Sleep Mode.

# 4-STAGE AIR PURIFICATION

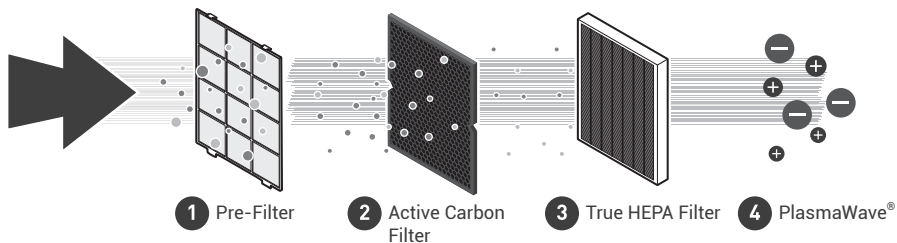

## 01. Pre-Filter

Designed to catch larger airborne particles found indoors.

## 03. True HEPA Filter

Captures 99.97%\* of airborne allergens including; pollen, mold spores, dust, pet dander, microbes, and smoke (\*Particles as small as 0.3 microns in size.)

## 02. Active Carbon Filter

Reduces VOCs and household odors from cooking, pets, and smoke.

## 04. PlasmaWave®

PlasmaWave® creates Hydroxyls which can help to reduce the presence of airborne Bacteria, Viruses\* (\*Based on independent laboratory test conducted on Influenza A Virus H3N2, E. coli, Pseudomonas aeruginosa, Staphylococcus aureus, Salmonella typhimurium.)

# MAINTENANCE

## When to Replace Filters

Filter	Indicator Light	When to service	When to replace
Pre-Filter	none	Clean once every 14 days	Permanent
Active Carbon Filter	none	Clean once every 3 months	Lasts Approx. 12 months
True HEPA Filter	 Check Filter	Can NOT be WASHED	

- When the Check Filter Indicator LED is on, it is time to replace the True HEPA Filter and Active Carbon Filter.
- Intervals between filter replacement may vary depending on environment.

# INITIAL OPERATION

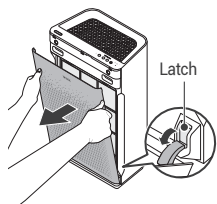

1. Remove the front panel by grasping its upper edge and gently pulling forward.



2. Remove the Pre-Filter, then the bag of filters behind it.



3. Remove filters from protective plastic bag.

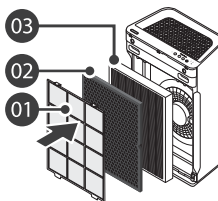

4. Install the filters until they fit securely in place.  
03. True HEPA Filter (back)  
02. Active Carbon Filter (middle)  
01. Pre-Filter (front)

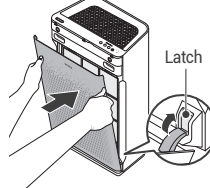

5. After filters are installed, close the front panel.

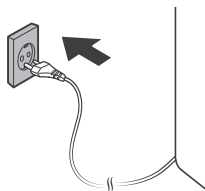

6. Insert the power cord into an electrical outlet.

# REPLACING FILTERS



After replacing a filter, press the Filter Reset Button for at least 5 seconds.

## CLEANING CARE

### Cleaning the Filters:

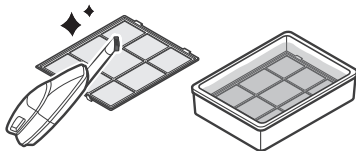

Use a vacuum cleaner or soft brush to clean the Pre-Filter

- If it is excessively soiled, rinse in room temperature water.
- Do not use detergent or soap.
- Allow the filter to dry for 24 hours or more before using.
- Intervals between filter cleaning may vary depending on the air quality in the environment.
- Do not use hot water over 40°C.

### Particle Sensors Care

1. Use a damp cotton swab to wipe the lens and intake area of the Particle Sensor.
  - To clean the sensor area, use only water. Do not use volatile substances such as alcohol or acetone.
2. Wipe away any remaining moisture with a dry cotton swab.

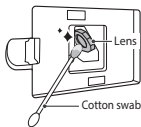

### Cleaning the Exterior & Interior:

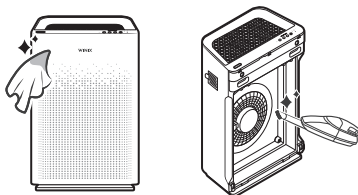

Wipe with a soft damp cloth using room temperature water.

- Afterwards, wipe it down with a clean, dry cloth.

Open the front panel and clean the interior with a vacuum cleaner.

- For optimal performance, clean every 1 - 2 months.

### ! NOTICE

- When cleaning the unit, always unplug the power cord first and then wait until the unit has cooled down.
- Never disassemble, repair, or modify this unit yourself.
- Do not use flammable sprays or liquid detergents.
- Do not allow children to clean or maintain the unit.
- Before cleaning or maintaining, ensure unit is unplugged.

### ! NOTICE

- Do not use benzene, alcohol, or other volatile fluids, which may cause damage or discoloration.

# SAFETY AND CAUTIONS

Before operating this equipment, carefully read and follow these safety cautions.

**Ensure filters are inserted before running unit.**

Running the unit without filters can shorten the lifespan of the unit and cause electric shock or injury.

**Be sure foreign objects are NOT inserted into the vents on the unit.**

Objects can include pins, rods, and coins.

**Do not touch any part of the interior of the unit with wet hands.**

The high voltage may cause electric shock.

**Ensure unit intake and outlet vents do not become blocked.**

Blockage may lead to increased internal temperatures, causing product failure and deformation.

**Do not use the unit as a step stool or place heavy objects on the unit.**

Personal injury may occur or product failure and deformation.



## WARNING

Follow these instructions to reduce the risk of serious injury or death and to reduce risk of damaging the unit.

- If the power cord is damaged, it must be replaced by a special cord. Reassembly is available from the manufacturer or its service agent.
- This appliance can be used by children aged from 8 years and above and persons with reduced physical, sensory or mental capabilities or lack of experience and knowledge if they have been given supervision or instruction concerning use of the appliance in a safe way and understand the hazards.
- Children should be supervised to ensure that they do not play with the appliance.
- This unit is not intended to be used to preserve documents or art conservation.



Do not pull on the power cord when unplugging the unit.



Do not tie or knot the power cord when unit is in operation.



If the unit becomes submerged in water, unplug it and contact customer service.



Do not unplug or move the unit while in operation.



Do not plug additional appliances into the same outlet or power supply.



Do not touch the plug with wet hands.



Unplug the unit when not in operation for extended periods of time.



Do not place around heating elements.



Do not use around mist or fumes from industrial oil or around large quantities of metallic dust.



The cord can become damaged by forcefully bending, pulling, twisting, bundling, pinching or placing heavy objects on it.



Do not install in any sort of motor or transport vehicle (trucks, boats, ships, etc.).



Do not place in an area with excessive amounts of noxious gases.



Do not place near any flammable materials (aerosols, fuel, gases, etc.).



Do not have the unit facing into wind or drafts.



Do not place below any electrical outlet.



Do not place in excessively humid areas where the unit may become wet.



To reduce the risk of fire or electric shock, do not use this fan with any solid-state speed control device.



Do not place unit closer than 30 cm from the wall during operation. It may cause condensation on the wall and the surrounding area.

# SAFETY INSTRUCTIONS

Thank you for purchasing a Winix air purifier.

## IMPORTANT CAUTIONS FOR USING YOUR AIR PURIFIER:

**WARNING:** Follow the instructions in this manual to reduce the risk of electric shock, short circuit, and/or fire.

- Do not repair or modify the unit. All repairs should be completed by a qualified technician.
- Do not use if the power cord or plug is damaged or the connection to the wall outlet is loose.
- Use AC 220 - 240 V only.
- Do not damage, break, forcefully bend, pull, twist, bundle, coat, pinch, or place heavy objects on the power cord.
- Periodically remove dust from the power plug. This will reduce the risk of shock due to humidity build up.
- Remove the power plug from the outlet before cleaning the unit. When removing the power plug, grasp by holding the plug itself, never hold by the cord.
- If the power plug is damaged, it must be replaced by the manufacturer or a qualified technician.
- Remove the power plug from the outlet when not in use.
- Do not handle the power plug with wet hands.
- Do not operate the unit when using indoor smoke-generating insecticides.
- Do not clean unit with benzene or paint thinner. Do not spray insecticides on the unit.
- Do not use the unit where it is humid or where the unit may become wet, such as the bathroom.
- Do not insert fingers or foreign objects into air intake or outlet.
- Do not use the unit near flammable gases. Do not use near cigarettes, incense, or other spark-creating items.
- Unit will not remove carbon monoxide emitted from heating appliances or other sources.

## IMPORTANT PRECAUTIONS FOR USING YOUR AIR PURIFIER:

- Do not block the intake or outlet vents.
- Do not use near hot objects, such as a stove.
- Do not use where the unit may come into contact with steam.
- Do not use the unit on its side.
- Keep away from products that generate oily residue, such as a deep fryer.
- Do not use detergent to clean the unit.
- Do not operate without a filter.
- Do not wash and reuse the True HEPA Filter.
- Hold the handle on the back of the unit to transport.
- Do not hold by the front panel.
- Do not stick any small objects into the air outlet vents or fan.

# FREQUENTLY ASKED QUESTIONS

## The unit does not turn on at all

- Is the plug securely attached to the outlet?
  - Make sure the outlet has power going to it, and ensure the plug is secured.
- Is there a power outage?
  - Check to see if other lights and electrical equipment are working and try again.

## The unit doesn't work in Auto Mode

- Has Auto Mode been selected?
  - Press the Fan Speed button until Auto Mode is selected.
- Is the sensor blocked or clogged?
  - Clean Dust Sensor with vacuum cleaner.

## It vibrates and makes a lot of noise

- Is it running on a slanted or uneven surface?
  - Move the unit to a hard, flat, even area.

## The power plug and outlet feel hot

- Is the plug securely plugged in?
  - Make sure the plug is properly plugged into the outlet.

## There is a strange smell

- Is it being used in a place with a lot of smoke, dust, or odors?
  - Clean the air intakes on either side and clean the Pre-Filter.
  - Replace the Active Carbon Filter and the True HEPA filter.

## The fan strength is weak. The unit is not purifying the air

- Is the Check Filter Indicator light on?
  - Change the filters as required.

## The display panel is dim

- Is the Light Sensor blocked by debris?
  - When Auto Mode is on, Sleep Mode is automatically activated when the Light Sensor detects that the room is dark.

# PRODUCT WARRANTY

## The terms of the warranty are as follows:

1. This product is manufactured under stringent quality control and inspections.
2. The warranty will be voided if product failure is a result of negligence or misuse by the consumer.
3. A proof of purchase must be presented upon claiming a Product Warranty.
4. Store the proof of purchase in a safe place or register your product on [winixeuropa.eu](http://winixeuropa.eu) to upload your proof of purchase.
5. This warranty is valid only in the Europe.

Product Name		Air Purifier
Model Name		AZSU350-JWE
Purchase Date		
Warranty period		Two (2) Years
Place of purchase		
Place of Purchase tel.		
Customer	Address	
	Name	
	Tel.	

# UNIT SPECIFICATIONS

Model Name	AZSU350-JWE
Power Voltage	AC 220 - 240 V, 50 / 60 Hz
Power Rate	65 W
Verified Room Size	99 m <sup>2</sup>
Dimensions	384 mm(W) x 220 mm(D) x 594 mm(H)
Weight	7.6 kg
Replacement Filter	Filter H / SKU: 116130

The exterior, design, and product specifications may be changed without prior notice to improve product performance.

## Contact Winix for product related inquiries and customer service

- Website : [www.winixeuropa.eu](http://www.winixeuropa.eu)

To expedite service, please specify the model name and number, the nature of the problem, your contact information, and your address.



# DIAGRAMME DES PIÈCES DU MODÈLE

AVANT

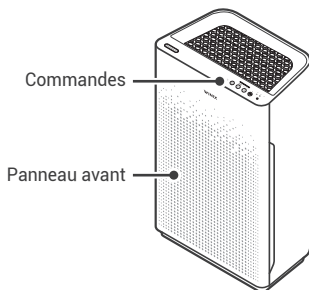

ARRIÈRE

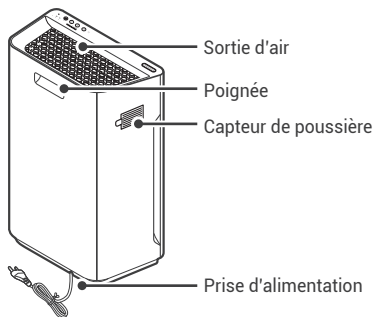

## CONTENU DE L'EMBALLAGE



Appareil



- (1) Devant le pré-filtre
- (1) Filtre à charbon actif
- (1) Filtre True HEPA



Manuel  
de l'utilisateur

## OÙ L'UTILISER

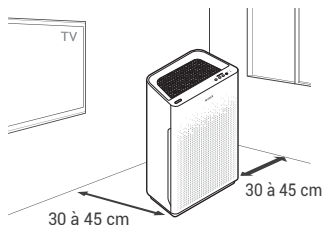

**Laisser un espace de 30 à 45 cm entre les téléviseurs, les radios et les autres appareils électroniques**

Des interférences électromagnétiques peuvent entraîner un dysfonctionnement du produit.

**Le placer à l'intérieur, à l'écart de toute lumière directe du soleil**  
Une exposition en plein soleil peut entraîner un dysfonctionnement ou une panne.

**Le positionner uniquement sur des surfaces solides et plates**  
Des surfaces fragiles ou inclinées peuvent provoquer des bruits anormaux et des vibrations.

**Laisser un espace de 30 à 45 cm entre l'appareil et le mur**  
Pour un souffle d'air maximal.

# COMMANDES

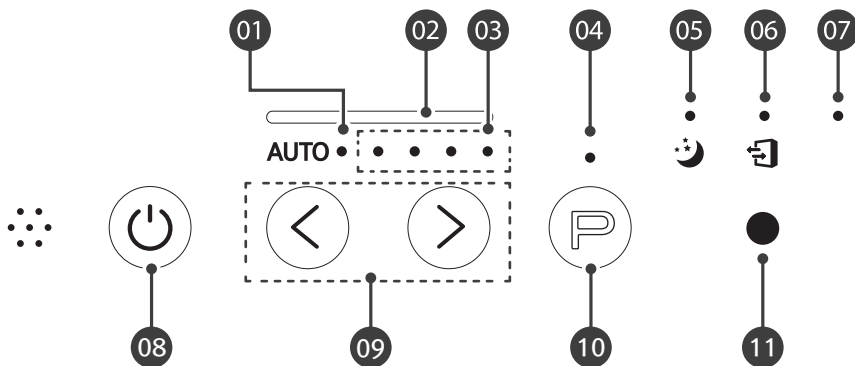

## 01. Indicateur mode Auto

Le voyant LED « Auto » indiquera quand le mode automatique est activé.

## 02. Indicateur de la qualité de l'air

Le voyant LED à codes de couleur indique l'un des trois niveaux de qualité de l'air : Rouge (médiocre), ambre (moyen) et bleu (bon).

## 03. Indicateur de vitesse de ventilation

Indique la vitesse actuelle du ventilateur.

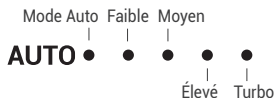

## 04. Indicateur PlasmaWave®

Indique si PlasmaWave® est activé ou désactivé.

## 05. Indicateur mode Sommeil

Lorsque le mode Sommeil est activé, alors le voyant indicateur de la qualité de l'air est désactivé.

- La vitesse du ventilateur sera définie automatiquement sur la vitesse minimale (inférieure à « Faible ») qui sera presque silencieuse.
- Lorsque le mode Sommeil est actif, PlasmaWave® sera désactivé, toutefois, il peut être réactivé.

## 06. Indicateur de remplacement de filtre

Le voyant LED s'allume lorsqu'il est temps de remplacer le filtre.

## 07. Touche de réinitialisation du filtre

Après le remplacement du filtre True HEPA, utiliser un petit objet tel qu'un trombone pour appuyer sur le bouton de réinitialisation et le maintenir enfoncé pendant au moins 5 secondes jusqu'à ce que l'indicateur de remplacement de filtre ne s'éteigne.

## 08. Touche Marche

Met l'appareil sous tension ou hors tension. Pendant les 30 premières secondes d'alimentation électrique, l'indicateur de qualité de l'air montrera tour à tour les couleurs bleu, ambre et rouge.

- Le capteur de poussière prend environ 30 secondes pour mesurer la qualité de l'air ambiant, puis l'appareil passera en mode de détection normale.

## 09. Touche de mode

Appuyer sur cette touche pour passer d'un mode de fonctionnement à l'autre (Auto, Sommeil). L'appareil sera défini par défaut sur le mode Auto avec PlasmaWave® activé lors de la première alimentation électrique.

### Mode Auto :

- Le mode Auto ajuste automatiquement la vitesse du ventilateur en fonction de la qualité de l'air ambiant. La vitesse du ventilateur s'ajuste à un niveau faible lorsque la qualité de l'air est bonne, à un niveau moyen lorsqu'elle est moyenne et à un niveau élevé lorsqu'elle est médiocre.

### Mode Sommeil :

Lorsque le mode Sommeil est activé, alors le voyant indicateur de la qualité de l'air est désactivé.

- La vitesse du ventilateur sera définie automatiquement sur la vitesse minimale (inférieure à « Faible ») qui sera presque silencieuse.
- Lorsque le mode Sommeil est actif, PlasmaWave® sera désactivé, toutefois, il peut être réactivé.

## 10. Touche PlasmaWave®

Appuyer sur le bouton PlasmaWave® lorsque l'appareil est allumé pour activer ou désactiver cette fonction. Par défaut, PlasmaWave® est activé à chaque fois que l'appareil est allumé.

« Lorsque l'appareil est mis en marche, vous pouvez entendre un gazouillis ou un bourdonnement. Le son provient de grandes particules qui traversent le PlasmaWave®, il est normal et ne témoigne pas d'une défaillance du produit ».

## 11. Capteur lumineux

Détecte la quantité de lumière ambiante au sein de l'environnement. En mode Auto, le capteur lumineux détecte à quel moment il faut mettre l'appareil en mode Sommeil.

# PURIFICATION DE L'AIR EN 4 ÉTAPES

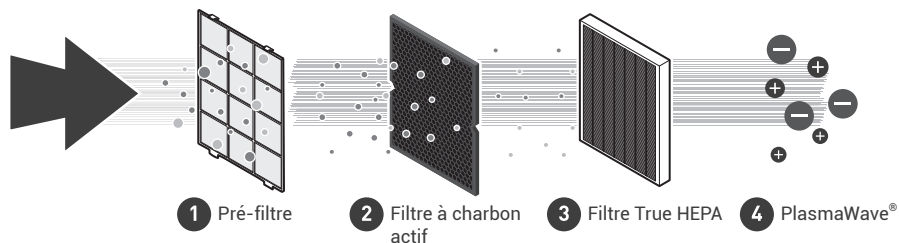

## 01. Pré-filtre

Conçu pour piéger les plus grandes particules atmosphériques qui se trouvent à l'intérieur des habitations.

## 03. Filtre True HEPA

Capture 99,97%\* des allergènes atmosphériques, notamment les pollens, les spores de champignons, les poussières, les squames d'animaux domestiques, les microbes et la fumée (\* particules jusqu'à 0,3 micron).

## 02. Filtre à charbon actif

Réduit les COV (composés organiques volatiles) et les odeurs ménagères issues de la cuisine, des animaux domestiques et de la fumée.

## 04. PlasmaWave®

PlasmaWave® crée des hydroxyles permettant de réduire la présence de bactéries et de virus en suspension dans l'air\* (\* basé sur un test de laboratoire indépendant réalisé sur le virus de la grippe A H3N2, E. coli, le Pseudomonas aeruginosa, le Staphylococcus aureus, le Salmonella typhimurium).

## MAINTENANCE

Quand remplacer les filtres

Filtre	Témoin lumineux	Quand entretenir	Quand remplacer
Pré-filtre	aucun	Nettoyer tous les 14 jours	Permanent
Filtre à charbon actif	aucun	Nettoyer tous les 3 mois	Changer tous les 12 mois (environ)
Filtre True HEPA	 Vérifier le filtre	Ne peut être LAVÉ	

- Si le voyant indicateur de vérification du filtre est allumé, alors il est temps de remplacer le filtre True HEPA et le filtre à charbon actif.
- Les intervalles entre les remplacements du filtre peuvent varier en fonction de l'environnement d'utilisation.

# PREMIÈRE UTILISATION

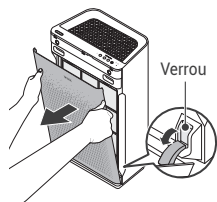

1. Retirer le panneau avant en saisissant son bord supérieur et en le tirant doucement vers l'avant.



2. Retirer le pré-filtre, puis le sac de filtres qui se trouve derrière.



3. Retirer les filtres du sac plastique protecteur.

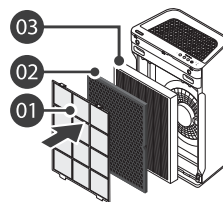

4. Installer les filtres jusqu'à ce qu'ils soient bien en place.  
03. Filtre True HEPA (arrière)  
02. Filtre à charbon actif (milieu)  
01. Pré-filtre (avant)

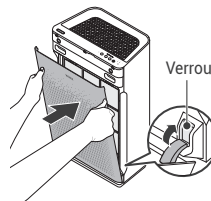

5. Une fois les filtres installés, fermer le panneau avant.

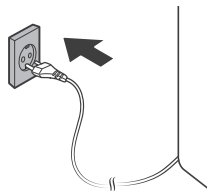

6. Insérer le cordon d'alimentation dans une prise électrique.

# REPLACEMENT DES FILTRES



Après le remplacement du filtre, appuyer sur la touche de réinitialisation du filtre et la maintenir enfoncée pendant au moins 5 secondes.

## NETTOYAGE

Nettoyage des filtres :

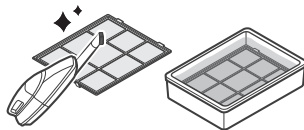

Utiliser un aspirateur ou une brosse douce pour nettoyer le pré-filtre

- S'il est excessivement sale, le rincer dans de l'eau à température ambiante.
- Ne pas utiliser de détergent ou de savon.
- Laisser le filtre sécher pendant 24 heures ou plus avant toute utilisation.
- Les intervalles entre les nettoyages du filtre peuvent varier en fonction de la qualité de l'air dans l'environnement.
- Ne pas utiliser de l'eau chaude à plus de 40 °C.

Capteur de particules intelligent

1. Utiliser un coton-tige humidifié pour essuyer les éléments d'optique et la zone d'admission du capteur de poussière.
  - Pour nettoyer la partie capteur, utiliser seulement de l'eau. Ne pas utiliser de substances volatiles telles que l'alcool ou l'acétone.
2. Essuyer tout résidu d'humidité à l'aide d'un coton-tige sec.

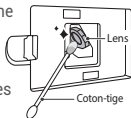

### ! REMARQUE

- Ne pas utiliser de benzène, d'alcool ou d'autres fluides volatils, qui pourraient endommager l'appareil ou le décolorer.

Nettoyage de l'extérieur et de l'intérieur :

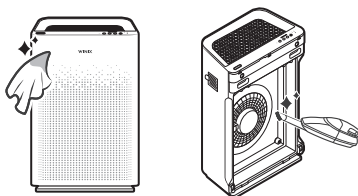

Essuyer l'appareil avec un chiffon doux, humidifié avec de l'eau à température ambiante.

- Ensuite, l'essuyer avec un chiffon sec et propre.
- Ouvrir le panneau avant et nettoyer l'intérieur à l'aide d'un aspirateur.
- Pour des performances optimales, le nettoyer tous les 1 à 2 mois.

### ! REMARQUE

- Lors du nettoyage de l'appareil, débrancher toujours d'abord le cordon d'alimentation, puis patienter le temps que l'appareil soit refroidi.
- Ne jamais démonter, réparer ou modifier l'appareil soi-même.
- Ne pas utiliser d'aérosols inflammables ou de détergents liquides.
- Ne pas laisser les enfants nettoyer ou entretenir l'appareil.
- Avant tout nettoyage ou maintenance, veiller à ce que l'appareil soit débranché.

# SÉCURITÉ ET MISES EN GARDE

Avant d'utiliser cet appareil, lire et suivre soigneusement les consignes de sécurité.

**Veiller à ce que le filtre soit inséré dans l'appareil avant sa mise en marche.**

L'utilisation de l'appareil sans le filtre peut raccourcir la durée de vie de l'appareil et provoquer un choc électrique ou des blessures.

**Veiller à ce que AUCUN objet étranger ne pénètre dans les orifices de ventilation de l'appareil.**

Ces objets peuvent être des épingles, des aiguilles et des pièces de monnaie.

**Ne pas toucher les pièces à l'intérieur de l'appareil avec les mains mouillées.**

La haute tension présente peut entraîner un choc électrique.

**Veiller à ce que les orifices de ventilation intérieurs et extérieurs ne soient pas obstrués.**

Une obstruction des orifices de ventilation peut entraîner une augmentation de la température interne, ce qui pourrait provoquer des déformations et des pannes.

**Ne pas utiliser l'appareil comme escabeau et ne pas y poser d'objets lourds.**

Quelqu'un pourrait se blesser, l'appareil pourrait être déformé ou tomber en panne.



## AVERTISSEMENT

Veillez suivre ces instructions pour réduire le risque de blessure grave voire mortelle et limiter le risque d'endommager l'appareil.

- Si le cordon d'alimentation est endommagé, il doit être remplacé par un cordon spécial. Le remontage est possible auprès du fabricant ou son agent d'entretien.
- Cet appareil peut être utilisé par des enfants âgés de 8 ans et plus et des personnes ayant des capacités physiques, sensorielles ou mentales réduites ou un manque d'expérience et de connaissances s'ils ont reçu une supervision ou des instructions concernant l'utilisation de l'appareil en toute sécurité et comprennent les risques.
- Les enfants doivent être surveillés afin de garantir qu'ils ne jouent pas avec l'appareil.
- Cet appareil n'est pas prévu pour la préservation de documents ou la conservation d'œuvres d'art.



Ne pas tirer sur le cordon d'alimentation pour débrancher l'appareil.



Ne pas attacher ou nouer le cordon d'alimentation lorsque l'appareil est en marche.



Si l'appareil est immergé dans l'eau, le débrancher et contacter le service après-vente.



Ne pas débrancher ou déplacer l'appareil lorsqu'il est en marche.



Ne pas brancher d'autres appareils dans la même prise ou sur la même alimentation.



Ne pas toucher la prise avec les mains mouillées.



Débrancher l'appareil en cas d'inutilisation prolongée.



Ne pas installer l'appareil à côté d'appareils de chauffage.



Ne pas utiliser en présence de vapeurs ou fumées industrielles ou de grandes quantités de poussière métallique.



Le fait de courber, tirer, tordre, nouer, pincer avec force le cordon ou de poser des objets lourds dessus peut l'endommager.



Ne pas installer dans tout type de véhicule à moteur ou de transport (camions, bateaux, navires, etc.).



Ne pas placer dans un endroit à forte teneur en gaz nocifs.



Ne pas placer à proximité de matières inflammables (aérosols, carburant, gaz, etc.).



Ne pas positionner l'appareil face au vent ou face aux courants d'air.



Ne pas placer en dessous d'une prise électrique.



Ne pas placer dans des endroits excessivement humides où l'appareil pourrait devenir mouillé.



Pour réduire le risque d'incendie ou d'électrocution, ne pas utiliser ce ventilateur avec un dispositif de contrôle de vitesse à semi-conducteurs.



Ne pas placer l'appareil à moins de 30 cm du mur pendant le fonctionnement. Cela peut provoquer de la condensation sur le mur et la zone environnante.

# INSTRUCTIONS DE SÉCURITÉ

Merci d'avoir acheté un purificateur d'air Winix.

## MISES EN GARDE IMPORTANTES CONCERNANT L'UTILISATION DE VOTRE PURIFICATEUR D'AIR :

AVERTISSEMENT : Suivre les instructions de ce manuel pour réduire tout risque de choc électrique, de court-circuit, et/ou de feu.

- Ne pas réparer ou modifier l'appareil. Toutes les réparations doivent être effectuées par un technicien qualifié.
- Ne pas utiliser l'appareil si le câble d'alimentation ou le connecteur est abîmé ou si la prise murale est mal fixée.
- Utiliser uniquement CA 220 V - 240 V.
- Ne pas abîmer, casser, plier fortement, tirer, tordre, emballer, couvrir, pincer, ou placer des objets lourds sur le câble d'alimentation.
- Enlever régulièrement la poussière de la prise d'alimentation. Cela réduira le risque de choc en raison d'une accumulation d'humidité.
- Débrancher la prise secteur de la prise d'alimentation avant le nettoyage de l'appareil. Lors du retrait de la prise d'alimentation, la saisir en tenant la prise elle-même, ne jamais tenir par le cordon.
- Si la prise d'alimentation est endommagée, elle doit être remplacée par le fabricant ou par un technicien qualifié.
- Débrancher la prise secteur de la prise lorsque l'appareil n'est pas en fonctionnement.
- Ne pas manipuler la prise avec les mains mouillées.
- Ne pas faire fonctionner l'appareil lors de l'utilisation de fumigènes insecticides intérieurs.
- Ne pas nettoyer l'appareil avec du benzène ou un diluant à peinture.  
Ne pas vaporiser d'insecticides sur l'appareil.
- Ne pas utiliser l'appareil dans un environnement humide, ou dans un endroit où il pourrait être mouillé, comme dans une salle de bain.
- Ne pas mettre les doigts ou insérer des objets dans l'entrée ou la sortie d'air.
- Ne pas utiliser l'appareil à proximité de gaz inflammables. Ne pas l'utiliser à proximité de cigarettes, d'encens, ou d'autres éléments créant des étincelles.
- L'appareil ne supprime pas le monoxyde de carbone émis par les appareils de chauffages et autres sources.

## PRÉCAUTIONS IMPORTANTES POUR UTILISER VOTRE PURIFICATEUR D'AIR :

- Ne pas bloquer les ouvertures d'entrée ou de sortie.
- Ne pas utiliser à proximité d'objets chauds, comme un poêle.
- Ne pas utiliser là où l'appareil peut entrer en contact avec de la vapeur.
- Ne pas utiliser l'appareil sur son côté.
- Le conserver à distance de produits générant des résidus huileux, comme une friteuse.
- Ne pas nettoyer l'appareil avec du détergent.
- Ne pas faire fonctionner l'appareil sans un filtre.
- Ne pas nettoyer et réutiliser le filtre True HEPA.
- Tenir la poignée à l'arrière de l'appareil pour le transporter.
- Ne pas le porter par le panneau avant.
- Ne pas insérer de petits objets dans les orifices de sortie d'air ou dans le ventilateur.



# FOIRE AUX QUESTIONS

L'appareil ne se met pas en marche

- Est-ce que la prise d'alimentation est correctement insérée dans la prise secteur ?
  - Assurez-vous que la prise secteur soit alimentée en courant et que la prise d'alimentation soit bien insérée.
- Y-a-t-il une coupure de courant ?
  - Assurez-vous que l'éclairage et les autres appareils électriques fonctionnent, puis essayez à nouveau.

L'appareil ne fonctionne pas en mode Auto

- Le mode Auto est-il sélectionné ?
  - Appuyez sur le bouton de vitesse de ventilation jusqu'à ce que le mode Auto soit sélectionné.
- Le capteur est-il bloqué ou obstrué ?
  - Nettoyez le capteur de poussière à l'aide d'un aspirateur.

Il vibre et fait beaucoup de bruit

- Fonctionne-t-il sur une surface inclinée ?
  - Déplacez l'appareil vers une partie du sol plus dure et plus plane.

## GARANTIE DU PRODUIT

Les conditions de garantie sont les suivantes :

1. Ce produit est fabriqué et soumis à des contrôles de qualité rigoureux et des inspections régulières.
2. La garantie deviendra nulle si la panne du produit est due à une négligence ou une mauvaise utilisation de la part du client.
3. Une preuve d'achat doit être présentée lors d'une demande de réparation de l'appareil.
4. Conservez la preuve d'achat en lieu sûr ou enregistrez votre produit sur winixeuropa.eu en envoyant votre preuve d'achat.
5. Cette garantie est valable uniquement en Europe.

La prise secteur et la prise d'alimentation sont chaudes

- Le connecteur est-il bien branché ?
  - Assurez-vous que le connecteur est bien branché à la prise électrique.

Il y a une odeur bizarre

- Est-il utilisé dans un endroit où il y a beaucoup de fumée, de poussière ou d'odeurs fortes ?
  - Nettoyez les admissions d'air sur chacun des cotés ainsi que le pré-filtre.
  - Remplacez le filtre à charbon actif et le filtre True HEPA.

La vitesse de ventilation est faible. L'appareil ne purifie pas l'air ambiant

- Le voyant indicateur de vérification du filtre est-il allumé ?
  - Changez le filtre si nécessaire.

Le panneau d'affichage est sombre

- Est-ce que le capteur lumineux est obstrué par des débris ?
  - Lorsque le mode Auto est activé, le mode Sommeil s'active automatiquement quand le capteur lumineux détecte un assombrissement de la pièce.

Nom du produit	Purificateur d'air
Nom du modèle	AZSU350-JWE
Date d'achat	
Période de garantie	Deux (2) Ans
Lieu d'achat	
Tél. du lieu de l'achat	
Client	Adresse
	Nom
	Tél.

# SPÉCIFICATIONS DE L'APPAREIL

Nom du modèle	AZSU350-JWE
Tension d'alimentation	CA 220 V - 240 V, 50 / 60 Hz
Puissance nominale	65 W
Surface de la pièce purifiée	99 m <sup>2</sup>
Dimensions	384 mm (largeur) x 220 mm (profondeur) x 594 mm (hauteur)
Poids	7.6 kg
Remplacement du filtre	Filtre H / SKU : 116130

L'extérieur, la conception et les caractéristiques du produit peuvent être modifiés sans avis préalable, afin d'améliorer les performances de l'appareil.

## Contactez Winix pour tout renseignement concernant le produit et le service après-vente

- Site Internet : [www.winixeuropa.eu](http://www.winixeuropa.eu)

Pour accélérer votre demande, veuillez spécifier le nom et le numéro du modèle, la nature du problème, vos coordonnées et votre adresse.

# DIAGRAMA DE PIEZAS DEL MODELO

## VISTA FRONTAL

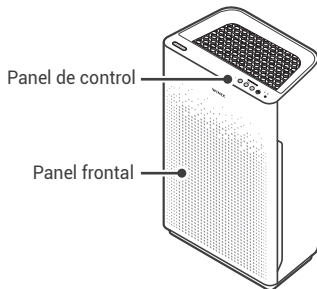

## VISTA TRASERA

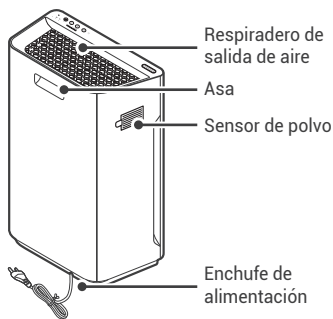

## CONTENIDO DEL PAQUETE



Unidad



- (1) Frente al prefiltro
- (1) Filtro de carbón activado
- (1) Filtro True HEPA



Manual del usuario

## DÓNDE USAR EL PRODUCTO

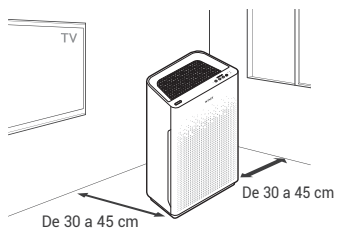

**Deje un espacio de 30 a 45 cm respecto a televisores, radios y otros aparatos electrónicos**

La interferencia electromagnética de ciertos aparatos electrónicos puede causar problemas de funcionamiento del producto.

**Colocar en un recinto interior al abrigo de la luz solar directa**

La exposición directa puede causar problemas de funcionamiento o fallos del producto.

**Colocar solo sobre superficies planas y duras**

Las superficies blandas o irregulares pueden provocar ruidos anormales y vibraciones.

**Deje un espacio de 30 a 45 cm respecto a las paredes**

Para el máximo flujo de aire.

# PANEL DE CONTROL

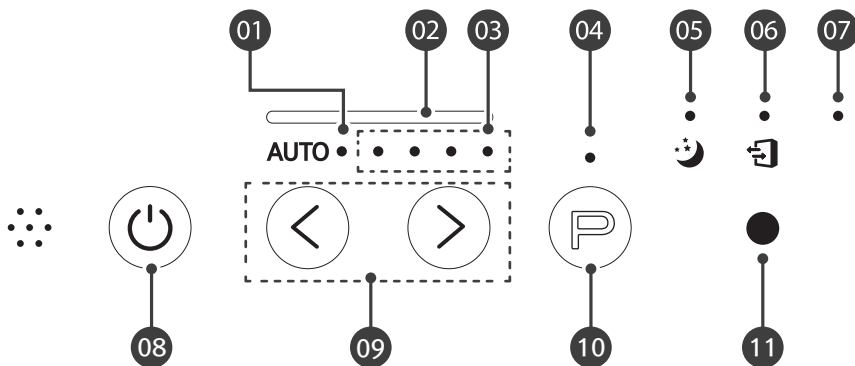

## 01. Indicador de modo Auto

La luz LED "Auto" indica que el modo Auto está activado.

## 02. Indicador de calidad del aire

El LED de colores indica uno de los tres niveles de calidad del aire: rojo (malo), ámbar (aceptable) y azul (bueno).

## 03. Indicador de velocidad del ventilador

Indica la velocidad actual del ventilador.



## 04. Indicador PlasmaWave®

Indica si PlasmaWave® está habilitado o deshabilitado.

## 05. Indicador de modo Sleep

Cuando el modo Sleep está activado, la luz LED del indicador de calidad del aire se apaga.

- La velocidad del ventilador se configurará automáticamente con el valor mínimo (menor a 'Bajo'), lo que será prácticamente silencioso.
- Cuando el modo Sleep está activado, se deshabilitará PlasmaWave® (aunque puede volver a encenderse).

## 06. Indicador de reemplazo del filtro

La luz LED indica el momento de cambiar el filtro.

## 07. Botón de restablecimiento de filtro

Después de volver colocar el filtro True HEPA, utilice un objeto pequeño, como un imperdible, para mantener pulsado el botón de restablecimiento de filtro durante al menos 5 segundos hasta que el indicador de reemplazo del filtro se apague.

## 08. Botón de encendido

Enciende o apaga la unidad. Durante los primeros 30 segundos posteriores al encendido, el indicador de calidad del aire pasará por los colores azul, ámbar y rojo.

- El sensor de polvo tarda aproximadamente 30 segundos en medir la calidad del aire en el entorno antes de que empiece la detección normal.

## 09. Botón de modo

Presione este botón para alternar entre los modos de funcionamiento (Auto, Sleep). De manera predeterminada, la unidad estará en modo Auto con PlasmaWave® habilitado la primera vez que se encienda.

### Modo Auto:

- El modo Auto ajusta automáticamente las velocidades del ventilador en función de la calidad del aire en interiores. El ventilador establecerá la velocidad baja cuando la calidad del aire sea buena, media cuando sea aceptable y alta cuando sea mala.

### Modo Sleep:

Cuando el modo Sleep está activado, la luz LED del indicador de calidad del aire se apaga.

- La velocidad del ventilador se configurará automáticamente con el valor mínimo (menor a 'Bajo'), lo que será prácticamente silencioso.
- Cuando el modo Sleep está activado, se deshabilitará PlasmaWave® (aunque puede volver a encenderse).

## 10. Botón PlasmaWave®

Presione el botón PlasmaWave® cuando la unidad esté encendida para habilitar o deshabilitar esta función. De manera predeterminada, PlasmaWave® está habilitado cuando se encienda la unidad. «Cuando la unidad está en funcionamiento, puede escuchar un chirrido o un zumbido. Este sonido proviene de partículas de gran tamaño que pasan por PlasmaWave®, es normal y no significa que el producto funcione mal».

## 11. Sensor de luz

Detecta la cantidad de luz ambiente en el entorno. En el modo Auto, el sensor de luz detecta en qué momento la unidad debe colocarse en modo Sleep.

# PURIFICACIÓN DEL AIRE EN 4 FASES

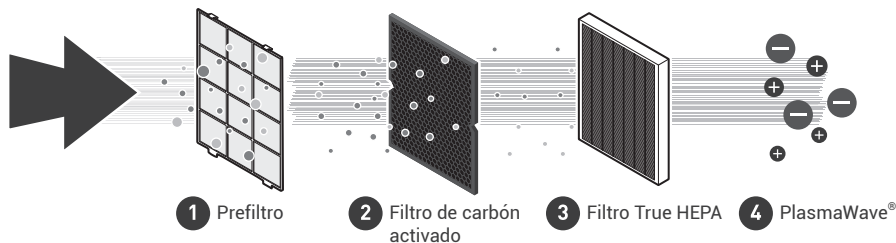

## 01. Prefiltro

Diseñado para atrapar las partículas más grandes del aire en interiores.

## 03. Filtro True HEPA

Captura el 99,97%\* de los alérgenos del aire, incluidos el polen, las esporas del moho, el polvo, la caspa de animales, los microbios y el humo (\* Partículas de solo 0,3 micras de tamaño).

## 02. Filtro de carbón activado

Reduce los COV y los olores domésticos de comida, animales y humo.

## 04. PlasmaWave®

PlasmaWave® crea hidroxilos que pueden ayudar a reducir la presencia de bacterias y virus en el aire (\* Basado en una prueba de laboratorio independiente realizada con el virus H3N2 de influenza A, Escherichia coli, Pseudomonas aeruginosa, Staphylococcus aureus, Salmonella typhimurium).

## MANTENIMIENTO

### Cuándo cambiar los filtros

Filtro	Indicador luminoso	Cuándo realizar un mantenimiento	Cuándo sustituir
Prefiltro	Ninguna	Limpiar cada 14 días	Permanente
Filtro de carbón activado	Ninguna	Limpiar cada 3 meses	Dura 12 meses aprox.
Filtro True HEPA	 Comprobar filtro	NO puede lavarse	

- Cuando el indicador LED Comprobar filtro está encendido, es momento de cambiar el filtro True HEPA y el filtro de carbón activado.
- Los intervalos entre el cambio de filtro pueden variar en función del ambiente.

# OPERACIÓN INICIAL

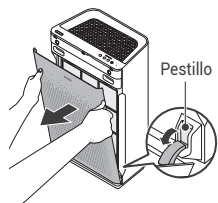

1. Para retirar el panel frontal, tome el borde superior y tire de él suavemente hacia adelante.



2. Quite el prefiltro y luego la bolsa de filtros ubicada detrás de este.



3. Quite los filtros de la bolsa plástica de protección.

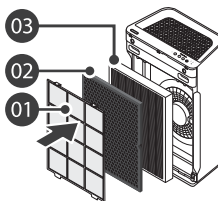

4. Instale los filtros hasta que estén ajustados de forma segura en su lugar.  
03. Filtro True HEPA (parte trasera)  
02. Filtro de carbón activado (parte media)  
01. Prefiltro (parte frontal)

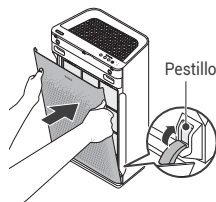

5. Después de instalar los filtros, cierre el panel frontal.

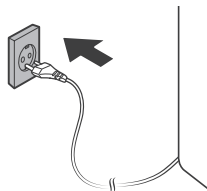

6. Inserte el cable de alimentación en una toma de corriente.

# CAMBIO DE FILTROS



Después de cambiar un filtro, mantenga pulsado el botón de restablecimiento de filtro durante al menos 5 segundos.

## LIMPIEZA

Limpieza de los filtros:

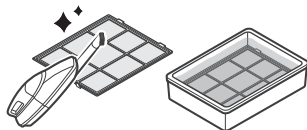

Use una aspiradora o un cepillo suave para limpiar el prefiltror

- Si tiene mucha suciedad, enjuáguelo con agua a temperatura ambiente.
- No use detergente ni jabón.
- Deje secar el filtro 24 horas o más antes de volver a usarlo.
- Los intervalos entre limpiezas del filtro pueden variar en función de la calidad del aire del ambiente.
- No usar agua caliente por encima de los 40 °C.

Sensor de partículas inteligente

1. Limpie la lente y la zona de entrada del sensor con un paño de algodón húmedo.

- La zona del sensor solo se debe limpiar con agua. No use sustancias volátiles, como alcohol o acetona.

2. Seque cualquier humedad restante con un bastoncillo de algodón.

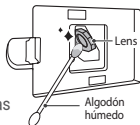

### ⚠ AVISO

- No utilice benceno, alcohol u otros fluidos volátiles que puedan dañar o desteñir.

Limpia el exterior y el interior:

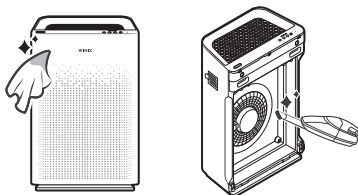

Limpie con un paño suave humedecido con agua a temperatura ambiente.

- Después, seque con un paño seco y limpio.
- Abra el panel frontal y limpie el interior con una aspiradora.
- Para obtener un rendimiento óptimo, límpielo cada 1 o 2 meses.

### ⚠ AVISO

- Al limpiar la unidad, siempre desconecte primero el cable de alimentación y espere a que la unidad se haya enfriado.
- No desmonte, repare ni modifique la unidad bajo ningún concepto.
- No utilice sprays inflamables ni líquidos detergentes.
- Procure que los menores no limpien la unidad ni realicen tareas de mantenimiento en la misma.
- Antes de realizar tareas de limpieza o mantenimiento, asegúrese de que la unidad está desconectada.



# SEGURIDAD Y PRECAUCIONES

Antes de utilizar este equipo, lea atentamente y siga estas instrucciones de seguridad.

**Asegúrese de que los filtros estén instalados antes de utilizar la unidad.**

El uso de la unidad sin los filtros puede acortar su vida útil y provocar descargas eléctricas o lesiones.

**Asegúrese de que NO haya objetos extraños en los respiraderos de la unidad.**

Estos objetos pueden ser alfileres, varillas o monedas.

**No toque ninguna pieza en el interior de la unidad con las manos húmedas.**

El voltaje elevado puede provocar descargas eléctricas.

**Asegúrese de que la abertura de entrada y los respiraderos de salida de la unidad no estén bloqueados.**

Las obstrucciones pueden aumentar las temperaturas internas que pueden provocar fallos y deformaciones al producto.

**No utilice la unidad como escalera ni coloque objetos pesados encima de ella.**

Podría causar lesiones personales o fallos y deformaciones en el producto.



## ADVERTENCIA

Siga estas instrucciones para reducir el riesgo de lesiones graves o muerte y para reducir el riesgo de daños en la unidad.

- Si el cable de alimentación está dañado, debe sustituirse por un cable especial. El reensamblado está a cargo del fabricante o de su agente de servicio.
- Este aparato puede ser utilizado por nís a partir de 8 as. y personas con capacidades físicas, sensoriales o mentales reducidas o con falta de experiencia y conocimiento si han recibido supervisi o instrucciones sobre el uso del aparato de forma segura y comprenden los peligros.
- Se debe vigilar a los menores para garantizar que no jueguen con la unidad.
- Esta unidad no se ha diseñado para preservar documentos o para tareas de conservación de arte.



No tire del cable de alimentación al desenchufar la unidad.



No estire ni haga nudos en el cable de alimentación mientras la unidad está en funcionamiento.



Si la unidad se sumerge en agua, desenchúfela y póngase en contacto con el servicio de atención al cliente.



No desenchufe ni mueva la unidad mientras está en funcionamiento.



No enchufe aparatos adicionales a la misma toma o suministro de energía.



No toque el enchufe con las manos húmedas.



Desenchufe la unidad si no va a utilizarla durante largos periodos de tiempo.



No la coloque cerca de elementos de calefacción.



No utilice la unidad cerca de vapores o humos de aceite industrial, ni tampoco cerca de grandes cantidades de polvo de metal.



El cable puede resultar dañado si se dobla, se retuerce, se agrupa, se pinza o se colocan objetos pesados sobre él.



No instale la unidad en ningún tipo de vehículo de motor o de transporte (camiones, barcos, naves, etc.).



No la coloque en una zona con cantidades excesivas de gases nocivos.



No coloque la unidad cerca de ningún material inflamable (aerosoles, combustible, gases, etc.).



No coloque la unidad de cara al viento o corrientes de aire.



No la coloque debajo de una toma de corriente.



No la coloque en zonas excesivamente húmedas donde pueda mojarse.



Para reducir el riesgo de incendios o descarga eléctrica, no utilice este ventilador con ningún dispositivo de control de velocidad sólido.



No coloque esta unidad a menos de 30 cm de la pared durante el funcionamiento. Podría causar condensación en la pared y en el área circundante.

# INSTRUCCIONES DE SEGURIDAD

Gracias por comprar un purificador de aire Winix.

## PRECAUCIONES IMPORTANTES PARA UTILIZAR SU PURIFICADOR DE AIRE:

**ADVERTENCIA:** Siga las instrucciones de este manual para reducir el riesgo de descarga eléctrica, cortocircuito y/o incendio.

- No repare ni modifique la unidad. Cualquier reparación debe ser realizada por un técnico cualificado.
- No utilice la unidad si el cable de alimentación o el enchufe están dañados, o bien si la conexión a la toma de pared está suelta.
- Utilice únicamente una toma de 220 - 240 V CA.
- No dañe, rompa, doble forzosamente, estire, retuerza, agripe, recubra o pince el cable de alimentación, ni coloque objetos pesados encima de él.
- Elimine periódicamente el polvo del enchufe de alimentación. Esto reducirá el riesgo de descargas debido a acumulaciones de humedad.
- Retire el enchufe de alimentación de la toma antes de limpiar la unidad. Al retirar el enchufe de alimentación, sosténgalo por el enchufe, nunca por el cable.
- Si el enchufe de alimentación resulta dañado, debe ser sustituido por el fabricante o por un técnico cualificado.
- Retire el enchufe de alimentación de la toma cuando no esté en uso.
- No manipule el enchufe de alimentación con las manos húmedas.
- No utilice la unidad cuando utilice insecticidas generadores de humo en interiores.
- No limpie la unidad con benceno o disolvente de pintura.  
No pulverice insecticidas sobre la unidad.
- No utilice la unidad en entornos húmedos o que puedan mojarla, como el baño.
- No introduzca los dedos u objetos extraños en la entrada o la salida.
- No utilice la unidad cerca de gases inflamables. No la utilice cerca de cigarrillos, incienso u otros objetos que puedan crear chispas.
- La unidad no eliminará el monóxido de carbono emitido por aparatos de calefacción u otras fuentes.

## PRECAUCIONES IMPORTANTES PARA UTILIZAR SU PURIFICADOR DE AIRE:

- No obstruya los respiraderos de entrada o de salida.
- No utilice la unidad cerca de objetos calientes como estufas.
- No utilice la unidad en lugares donde pueda entrar en contacto con vapor.
- No utilice la unidad de lado.
- Mantenga la unidad alejada de productos que generen residuos oleosos, como freidoras.
- No utilice detergente para limpiar la unidad.
- No utilice la unidad sin filtro.
- No lave y reutilice el filtro True HEPA.
- Sujete el asa de la parte trasera de la unidad para transportarla.
- No la sujete por el panel frontal.
- No adhiera ningún objeto pequeño en los respiraderos de salida de aire o en el ventilador.

# PREGUNTAS FRECUENTES

## La unidad no se enciende de ninguna manera

- ¿El enchufe está bien conectado a la toma?
  - Asegúrese de que la toma tenga corriente y de que el enchufe esté bien conectado.
- ¿Se ha producido un corte de electricidad?
  - Compruebe si hay otras luces y equipos eléctricos encendidos e inténtelo de nuevo.

## La unidad no funciona en modo Auto

- ¿Se ha seleccionado el modo Auto?
  - Pulse el botón de Velocidad del ventilador hasta seleccionar el modo Auto.
- ¿El sensor está bloqueado o sucio?
  - Limpie el sensor de polvo con una aspiradora.

## La unidad vibra y hace mucho ruido

- ¿Está colocada sobre una superficie inclinada o irregular?
  - Coloque la unidad sobre una zona dura, plana y regular.

## El enchufe y la toma de corriente se calientan demasiado

- ¿Está bien conectado el enchufe?

- Asegúrese de que el enchufe está bien conectado a la toma.

## Huele raro

- ¿La unidad se utiliza en un lugar con mucho humo, polvo u olores?
  - Limpie las entradas de aire a ambos lados y limpie el prefiltro.
  - Reemplace el filtro de carbón activado y el filtro True HEPA.

## La potencia del ventilador es débil. La unidad no purifica el aire

- ¿Está encendido el indicador luminoso Comprobar filtro?
  - Cambie los filtros tal y como se recomienda.

## El panel de visualización es demasiado tenue

- ¿El sensor de iluminación está obstruido por residuos?
  - Con el modo Auto encendido, el modo Sleep se activa automáticamente cuando el Sensor de luz detecta que la habitación está a oscuras.

# GARANTÍA DEL PRODUCTO

## Las condiciones de la garantía son las siguientes:

1. Este producto está fabricado bajo estrictos controles e inspecciones de la calidad.
2. La garantía quedará anulada si el fallo del producto se debe a una negligencia o al uso indebido por parte del consumidor.
3. Para reclamar la garantía del producto, es necesario presentar una prueba de compra.
4. Guarde la prueba de compra en un lugar seguro o registre su producto en [winixeuropa.eu](http://winixeuropa.eu) para cargar su prueba de compra.
5. Esta garantía solo es válida en Europa.

Nombre del producto		Purificador de aire
Nombre del modelo		AZSU350-JWE
Fecha de la compra		
Periodo de la garantía		Dos (2) Años
Lugar de la compra		
Teléfono del lugar de la compra		
Cliente	Dirección	
	Nombre	
	Tel.	

# ESPECIFICACIONES DE LA UNIDAD

Nombre del modelo	AZSU350-JWE
Voltaje de alimentación	CA 220 - 240 V, 50 / 60 Hz
Potencia	65 W
Capacidad verificada de la sala	99 m <sup>2</sup>
Dimensiones	384 mm (anch.) x 220 mm (prof.) x 594 mm (alt.)
Peso	7.6 kg
Filtro de recambio	Filtro H / Artículo: 116130

El exterior, el diseño y las especificaciones del producto se pueden cambiar, sin previo aviso, para mejorar el rendimiento del producto.

## Póngase en contacto con Winix para realizar preguntas relacionadas con el producto y el servicio al cliente

- Sitio web : [www.winixeuropa.eu](http://www.winixeuropa.eu)

Para facilitar el servicio, especifique el nombre y número del modelo, la naturaleza del problema, su información de contacto y su dirección.

# DARSTELLUNG DER BAUTEILE

## VORDERSEITE

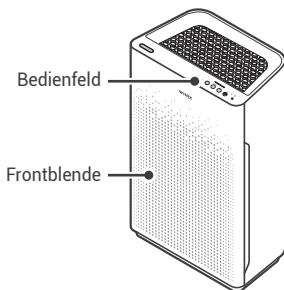

## RÜCKSEITE

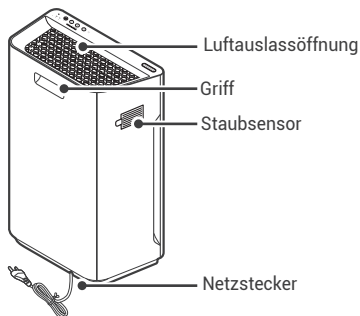

## PACKUNGSIHALT



Gerät



- (1) Vor dem Vorfilter
- (1) Aktivkohlefilter
- (1) True HEPA-Filter



Benutzer  
Handbuch

# AUFSTELLUNGORT

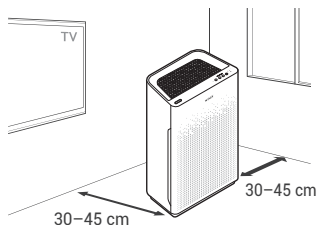

**Sorgen Sie dafür, dass der Luftreiniger 30–45 cm Abstand zu Fernsehgeräten, Rundfunkgeräten und anderen elektronischen Geräten hat**  
Elektromagnetische Störungen bestimmter elektronischer Bauteile und Geräte können Fehlfunktionen verursachen.

**Stellen Sie das Gerät in Innenräumen geschützt vor direktem Sonnenlicht auf**  
Direkte Sonneneinstrahlung kann Fehlfunktion oder einen Ausfall des Produkts zur Folge haben.

**Stellen Sie das Gerät auf einem harten und ebenen Untergrund auf**  
Instabile oder geneigte Flächen können zu ungewöhnlichen Geräuschen und Vibrationen führen.

**Sorgen Sie für einen Abstand von 30–45 cm zu Wänden**  
Dadurch wird eine maximale Luftzirkulation gewährleistet.

# BEDIENFELD

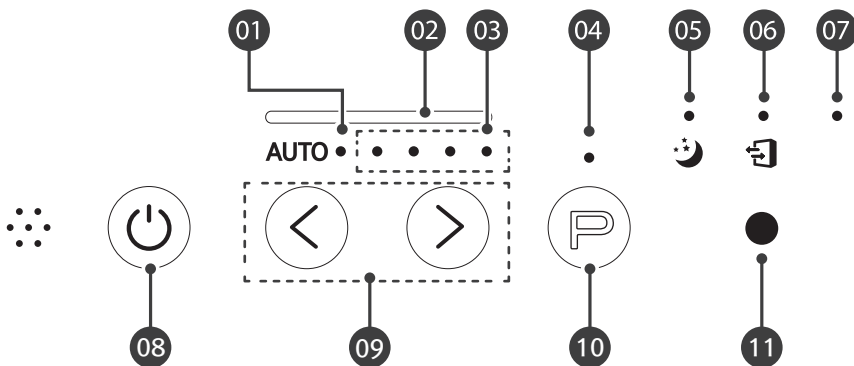

## 01. Auto-Modus-Anzeige

Die LED „Auto“ leuchtet, wenn der Auto-Modus aktiviert ist.

## 02. Anzeige der Luftqualität

Eine mehrfarbige LED zeigt eine von drei Stufen der Luftqualität an: Rot (schlecht), Orange (annehmbar) oder Blau (gut).

## 03. Lüfterdrehzahl

Zeigt die aktuelle Lüfterdrehzahl an.



## 04. PlasmaWave®-Anzeige

Zeigt an, ob PlasmaWave® ein- oder ausgeschaltet ist.

## 05. Sleep-Modus-Anzeige

Im Sleep-Modus ist die LED zur Anzeige der Luftqualität deaktiviert.

- Die Lüfterdrehzahl wird hierbei automatisch auf Minimum (niedriger als Niedrig) gestellt. Der Betrieb ist dann nahezu lautlos.
- Bei aktiviertem Sleep-Modus ist PlasmaWave® ausgeschaltet, kann aber wieder eingeschaltet werden.

## 06. Check-Filter-Leuchte

Die LED leuchtet, wenn der Filter ausgetauscht werden muss.

## 07. Filter-Reset-Taste

Nachdem Sie den True HEPA-Filter ausgetauscht haben, halten Sie die Filter-Reset-Taste mit einem kleinen Objekt, beispielsweise einer Büroklammer, mindestens 5 Sekunden lang gedrückt, bis die Check-Filter-Leuchte erlischt.

## 08. Power-Taste

Schaltet das Gerät ein oder aus. Während der ersten 30 Sekunden im eingeschalteten Zustand durchläuft die Anzeige der Luftqualität die Farben Blau, Orange und Rot.

- Der Staubsensor benötigt etwa 30 Sekunden, um die Luftqualität in der Umgebung zu messen, bevor die normale Erkennung beginnt.

## 09. Modus-Taste

Die Modus-Taste drücken, um den gewünschten Betriebsmodus einzustellen (Auto, Sleep). Für das erste Einschalten ist das Gerät auf Auto mit eingeschalteter PlasmaWave® eingestellt.

Auto-Modus:

- Im Auto-Modus wird die Lüfterdrehzahl automatisch an die Luftqualität in Ihren Räumen angepasst. Bei guter Luftqualität wird die Lüfterdrehzahl auf Niedrig, bei annehmbarer auf Mittel und bei schlechter auf Hoch eingestellt.

Sleep-Modus:

Im Sleep-Modus ist die LED zur Anzeige der Luftqualität deaktiviert.

- Die Lüfterdrehzahl wird hierbei automatisch auf Minimum (niedriger als Niedrig) gestellt. Der Betrieb ist dann nahezu lautlos.
- Bei aktiviertem Sleep-Modus ist PlasmaWave® ausgeschaltet, kann aber wieder eingeschaltet werden.

## 10. PlasmaWave®-Taste

Drücken Sie bei eingeschaltetem Gerät die PlasmaWave®-Taste, um diese Funktion ein- oder auszuschalten. Standardmäßig ist PlasmaWave® eingeschaltet, wenn das Gerät eingeschaltet wird. „Während das Gerät läuft, hören Sie eventuell ein Piepsen oder Summen. Solche Geräusche können entstehen, wenn größere Partikel den PlasmaWave® passieren. Das ist normal und beeinträchtigt nicht die Funktion.“

## 11. Lichtsensor

Erkennt die Helligkeit der Umgebung. Im Auto-Modus erkennt der Lichtsensor, wann das Gerät in den Sleep-Modus übergehen sollte.

# VIERSTUFIGE LUFTREINIGUNG

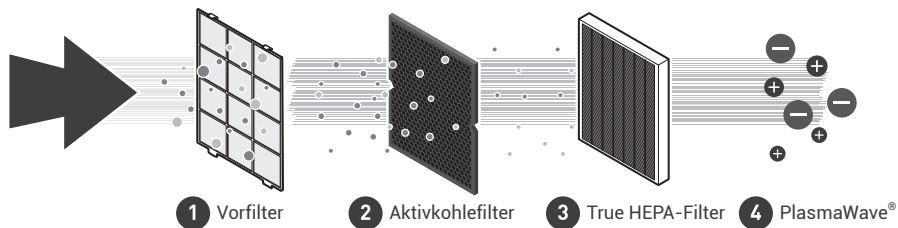

## 01. Vorfilter

Dient zum Abfangen von größeren Schwebeteilchen in Innenräumen.

## 03. True HEPA-Filter

Fängt 99,97 %\* aller schwebenden Allergene ab, einschließlich Pollen, Schimmelsporen, Staub, Schuppen von Haustieren, Mikroben und Rauch. (\*Partikel ab einer Größe von 0,3 Mikrometern.)

## 02. Aktivkohlefilter

Verringert flüchtige organische Verbindungen sowie Haushaltsgerüche durch Kochen, Haustiere und Rauch.

## 04. PlasmaWave®

PlasmaWave® erzeugt Hydroxyle, die bei der Reduzierung von schwebenden Bakterien und Viren\* helfen. (\*Basierend auf unabhängigen Labortests, die mit Influenza A Virus H3N2, E. coli, Pseudomonas aeruginosa, Staphylococcus aureus und Salmonella typhimurium durchgeführt wurden.)

# WARTUNG

## Zeitpunkt des Filterwechsels

Filter	Anzeige	Häufigkeit der Wartung	Häufigkeit des Wechsels
Vorfilter	keine	Alle 14 Tage reinigen	Permanent
Aktivkohlefilter	keine	Alle 3 Monate reinigen	Hält etwa 12 Monate
True HEPA-Filter	 Check Filter	Darf NICHT gewaschen werden.	

- Wenn die „Check Filter“-LED leuchtet, wird es Zeit, den True HEPA-Filter und den Aktivkohlefilter zu wechseln.
- Die Intervalle zwischen Filterwechseln hängen von der Umgebung ab.



# ERSTE INBETRIEBNAHME

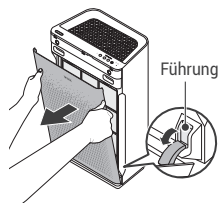

1. Zum Entfernen der Frontblende die obere Kante vorsichtig fassen und nach vorn ziehen.



2. Erst den Vorfilter, dann den hinter ihm befindlichen Beutel mit Filtern entfernen.



3. Die Filter aus der Plastik-Schutzhülle nehmen.

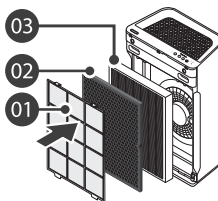

4. Die Filter an Ort und Stelle sicher montieren.  
03. True HEPA-Filter (hinten)  
02. Aktivkohlefilter (Mitte)  
01. Vorfilter (vorn)

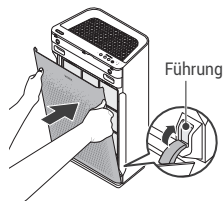

5. Nach Einsetzen der Filter die Frontblende schließen.

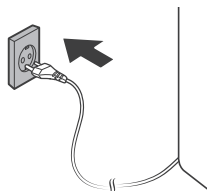

6. Den Netzstecker in eine Steckdose stecken.

# WECHSELN DER FILTER

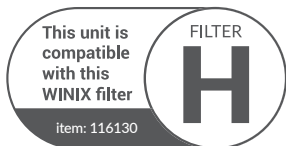

## REINIGUNG UND PFLEGE

### Reinigen der Filter:

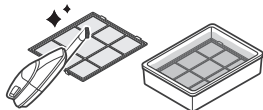

Den Vorfilter mit dem Staubsauger oder einer weichen Bürste reinigen

- Bei starker Verschmutzung spülen Sie ihn mit lauwarmem Wasser ab.
- Bitte kein Putzmittel oder Seife verwenden.
- Lassen Sie den Filter vor dem nächsten Gebrauch mindestens 24 Stunden lang trocknen.
- Die Häufigkeit der Filterreinigung hängt von der umgebenden Luftqualität ab.
- Verwenden Sie kein warmes Wasser von mehr als 40°C.

### Staubsensor Pflege

1. Wischen Sie die Linse und den Ansaugebereich des Staubensors mit einem feuchten Wattestäbchen ab.

- Die Sensorfläche darf nur mit Wasser gereinigt werden. Verwenden Sie keine flüchtigen Substanzen wie Alkohol oder Aceton.

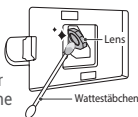

2. Entfernen Sie verbleibende Feuchtigkeit mit einem trockenen Wattestäbchen.

### HINWEIS

- Verwenden Sie kein Benzol, keinen Alkohol oder andere flüchtige Flüssigkeiten. Diese können Beschädigungen oder Verfärbung verursachen.



Halten Sie nach dem Wechsel des Filter-Reset-Taste mindestens 5 Sekunden lang gedrückt.

### Reinigung der Außen- und Innenflächen:

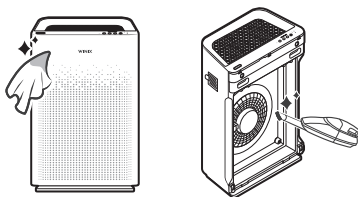

Säubern Sie die Außenflächen mit einem weichen, mit lauwarmem Wasser befeuchteten Tuch.

- Wischen Sie sie anschließend mit einem sauberen, trockenen Tuch nach.
- Öffnen Sie die Frontblende und reinigen Sie das Innere mit einem Staubsauger.
- Um eine optimale Leistung zu erhalten, reinigen Sie den Innenraum alle 1–2 Monate.

### HINWEIS

- Ziehen Sie vor dem Reinigen des Geräts immer zuerst den Netzstecker und warten Sie, bis das Gerät abgekühlt ist.
- Demontieren, reparieren oder modifizieren Sie das Gerät niemals selbst.
- Verwenden Sie keine entflammenden Sprays oder Flüssigwaschmittel.
- Lassen Sie die Reinigung oder Wartung des Geräts nicht von Kindern durchführen.
- Achten Sie darauf, dass das Gerät vor dem Durchführen von Reinigungs- oder Wartungsarbeiten von der Stromversorgung getrennt ist.

# SICHERHEITS- UND VORSICHTSMASSNAHMEN

Lesen und befolgen Sie die folgenden Sicherheitshinweise, bevor Sie das Gerät in Betrieb nehmen.

**Stellen Sie sicher, dass die Filter eingesetzt sind, bevor Sie das Gerät einschalten.**

Wenn das Gerät ohne Filter betrieben wird, kann dies seine Lebensdauer verkürzen und es besteht die Gefahr von Stromschlag und Verletzung.

**Achten Sie darauf, dass KEINE Fremdkörper in die Lüftungsschlitze des Geräts eingeführt werden.**

Zu solchen Fremdkörpern zählen beispielsweise Stifte, Stäbe und Münzen.

**Berühren Sie mit nassen Händen keinen Teil der Innenausstattung des Geräts.**

Durch die Hochspannung kann es zu Stromschlägen kommen.

**Stellen Sie sicher, dass die Einlass- und Auslassöffnungen nicht blockiert werden.**

Wenn die Öffnungen blockiert sind, kann die Temperatur im Gerät zu stark ansteigen, so dass das Gerät ausfallen oder sich verformen kann.



















**Verwenden Sie das Gerät nicht als Tritthocker und stellen Sie keine schweren Gegenstände darauf.**

Es besteht sonst Verletzungsgefahr und das Gerät kann ausfallen oder sich verformen.

## WARNHINWEIS

Befolgen Sie die nachstehenden Anweisungen, um das Risiko von schweren oder tödlichen Verletzungen und die Gefahr einer Beschädigung des Geräts zu verringern.

- Ein beschädigtes Netzkabel darf nur durch ein geeignetes Kabel ersetzt werden. Den Austausch nimmt entweder der Händler oder sein technischer Kundendienst vor.
- Dieses Ger kann von Kindern ab 8 Jahren und Personen mit eingeschränkter körperlicher, sensorischer oder geistiger Leistungsfähigkeit oder mangelnder Erfahrung und Kenntnis verwendet werden, wenn sie eine Aufsicht oder Anweisung zur sicheren Verwendung des Geräts erhalten haben und die Gefahren verstehen.
- Kinder sollten unter Aufsicht stehen, damit gewährleistet ist, dass sie nicht mit dem Gerät spielen.
- Das Gerät ist nicht für die Konservierung von Dokumenten oder Kunstgegenständen vorgesehen.

-  Ziehen Sie nicht am Netzkabel, wenn Sie das Gerät von der Stromversorgung trennen.
-  Verknoten Sie das Netzkabel nicht, wenn das Gerät in Betrieb ist.
-  Falls das Gerät in Wasser getaucht wurde, trennen Sie es von der Stromversorgung und wenden Sie sich an den Kundendienst.
-  Trennen Sie das Gerät nicht von der Stromversorgung und bewegen Sie es nicht, während es in Betrieb ist.
-  Verbinden sie keine weiteren Geräte mit derselben Steckdose oder Stromversorgung.
-  Berühren Sie den Stecker nicht mit nassen Händen.
-  Trennen Sie das Gerät von der Stromversorgung, wenn es längere Zeit nicht benutzt wird.
-  Stellen Sie das Gerät nicht in der Nähe von Heizelementen auf.
-  Verwenden Sie das Gerät nicht an Orten mit Dunst oder Qualm aus Industrieöl, oder in der Nähe großer Mengen von Metallstaub.
-  Das Kabel kann Schaden nehmen, wenn es unter übermäßiger Kraftausübung gebogen, gezogen, verdreht, gebündelt oder gequetscht wird oder wenn schwere Gegenstände darauf gestellt werden.
-  Installieren Sie das Gerät nicht in Motor- oder Transportfahrzeugen (Lastwagen, Booten, Schiffen usw.).
-  Stellen Sie das Gerät nicht in einem Bereich mit großen Mengen an gesundheitsschädlichen Gasen auf.
-  Stellen Sie das Gerät nicht in der Nähe brennbarer Materialien (Spraydosen, Treibstoff, Gas usw.) auf.
-  Setzen Sie das Gerät nicht Wind oder Zug aus.
-  Stellen Sie das Gerät nicht unterhalb einer Steckdose auf.
-  Stellen Sie das Gerät nicht in übermäßig feuchten Bereichen auf, in denen es nass werden könnte.
-  Um die Gefahr eines Brands oder Stromschlags zu verringern, verwenden Sie den Lüfter nicht mit einem dimmbaren Stromanschluss.
-  Stellen Sie das Gerät während des Betriebs mindestens 30 cm von Wänden entfernt auf. Es kann zur Bildung von Kondenswasser an Wänden und in der Umgebung kommen.

# SICHERHEITSHINWEISE

Vielen Dank, dass Sie einen Luftreiniger von Winix gekauft haben.

## WICHTIGE HINWEISE FÜR DEN BETRIEB DES LUFTREINIGERS:

**WARNHINWEIS:** Befolgen Sie die Anweisungen in diesem Handbuch, um die Gefahr eines Stromschlags, Kurzschlusses und/oder Feuers zu verringern.

- Reparieren oder modifizieren Sie keinesfalls das Gerät. Alle Reparaturen müssen durch einen qualifizierten Techniker durchgeführt werden.
- Verwenden Sie das Gerät nicht, wenn das Netzkabel oder der Stecker beschädigt sind oder die Verbindung mit der Steckdose locker ist.
- Verwenden Sie ausschließlich AC (220 V–240 V).
- Das Netzkabel darf nicht unter übermäßiger Kraftausübung gebogen, gezogen, verdreht, gebündelt oder gequetscht werden und es dürfen keine schweren Gegenstände darauf gestellt werden.
- Entfernen Sie regelmäßig Staub vom Netzstecker. Dadurch wird die Gefahr eines Stromschlags aufgrund der Ansammlung von Feuchtigkeit verringert.
- Ziehen Sie den Netzstecker, bevor Sie das Gerät reinigen. Wenn Sie den Netzstecker ziehen, fassen Sie den Stecker selbst an und ziehen Sie niemals am Kabel.
- Wenn der Netzstecker beschädigt ist, muss er durch den Hersteller oder einen qualifizierten Techniker ausgetauscht werden.
- Ziehen Sie den Netzstecker aus der Steckdose, wenn das Gerät nicht benutzt wird.
- Berühren Sie den Netzstecker nicht mit nassen Händen.
- Nehmen Sie das Gerät nicht in Betrieb, wenn Sie vernebelte Insektizide für Innenräume verwenden.
- Reinigen Sie das Gerät nicht mit Benzol oder Farbverdünner. Sprühen Sie keine Insektizide auf das Gerät.
- Verwenden Sie das Gerät nicht in feuchten Räumen oder wenn das Gerät nass werden könnte, etwa im Badezimmer.
- Führen Sie Finger oder Fremdkörper nicht in den Lufteinlass oder -auslass ein.
- Verwenden Sie das Gerät nicht in der Nähe brennbarer Gase. Verwenden Sie das Gerät nicht in der Nähe von Zigaretten, Räucherstäbchen oder anderen funkenerzeugenden Objekten.
- Das Gerät entfernt kein Kohlenmonoxid, das von Heizgeräten oder anderen Quellen abgegeben wird.

## WICHTIGE VORSICHTSMASSNAHMEN FÜR DEN BETRIEB DES LUFTREINIGERS:

- Blockieren Sie keinesfalls die Einlass- oder Auslassöffnungen.
- Verwenden Sie das Gerät nicht in der Nähe heißer Gegenstände, beispielsweise einem Herd.
- Verwenden Sie das Gerät nicht an Orten, an denen es in Kontakt mit Dampf kommen könnte.
- Verwenden Sie das Gerät nicht, wenn es auf der Seite liegt.
- Halten Sie Abstand zu Produkten, die ölige Rückstände erzeugen, wie etwa eine Fritteuse.
- Verwenden Sie zum Reinigen des Geräts keine Reinigungsmittel.
- Nehmen Sie das Gerät nicht ohne Filter in Betrieb.
- Der True HEPA-Filter darf nicht gewaschen und wiederverwendet werden.
- Tragen Sie das Gerät während des Transports am Griff auf der Rückseite.
- Halten Sie es nicht an der Vorderseite.
- Stecken Sie keine kleinen Objekte in die Luftauslassöffnungen oder den Lüfter.

# HÄUFIG GESTELLTE FRAGEN

## Das Gerät läuft überhaupt nicht.

- Ist der Stecker vollständig in die Steckdose eingesteckt?
  - Überprüfen Sie, ob die Steckdose mit Strom versorgt wird und der Stecker korrekt eingesteckt ist.
- Ist gerade ein Stromausfall?
  - Überprüfen Sie, ob andere Lampen und elektrische Geräte funktionieren und versuchen Sie es erneut.

## Das Gerät funktioniert nicht im Auto-Modus.

- Wurde der Auto-Modus ausgewählt?
  - Drücken Sie die Lüfterdrehzahl-Taste, bis der Auto-Modus ausgewählt ist.
- Ist der Sensor blockiert oder verstopft?
  - Reinigen Sie den Staubsensor mit dem Staubsauger.

## Es vibriert und macht eine Menge Lärm.

- Steht das Gerät auf einer geneigten oder unebenen Fläche?
  - Stellen Sie das Gerät auf einen festen, flachen, ebenen Untergrund.

## Der Netzstecker und die Steckdose fühlen sich heiß an.

- Ist der Stecker korrekt eingesteckt?
  - Stellen Sie sicher, dass der Stecker richtig in die Steckdose eingesteckt ist.

## Es ist ein merkwürdiger Geruch wahrzunehmen.

- Wird das Gerät an einem Ort mit starker Rauchentwicklung, hoher Staubbelastung oder allerlei Gerüchen verwendet?
  - Reinigen Sie die Lufteinlässe an beiden Seiten sowie den Vorfilter.
  - Ersetzen Sie den Aktivkohlefilter und den True HEPA-Filter.

## Der Lüfter ist zu schwach. Das Gerät reinigt die Luft nicht.

- Leuchtet die Anzeige „Check Filter“?
  - Ersetzen Sie bei Bedarf die Filter.

## Das Anzeigefeld ist dunkel.

- Ist der Lichtsensor durch Fremdkörper blockiert?
  - Wenn der Auto-Modus eingeschaltet ist, wird der Sleep-Modus automatisch aktiviert, sobald der Sensor feststellt, dass es im Raum dunkel ist.

# PRODUKTGARANTIE

## Die Garantiebedingungen lauten wie folgt:

1. Dieses Produkt wird unter strengen Qualitätskontrollen und weiteren Prüfungen hergestellt.
2. Die Garantie erlischt, wenn die Betriebsstörungen auf Fahrlässigkeit oder Missbrauch seitens des Kunden zurückzuführen sind.
3. Bei Beanspruchung einer Produktgarantie muss ein Kaufbeleg vorgelegt werden.
4. Bewahren Sie den Kaufbeleg an einem sicheren Ort auf oder registrieren Sie Ihr Produkt auf [winixeuropa.eu](http://winixeuropa.eu), um den Kaufbeleg hochladen zu können.
5. Diese Garantie gilt nur in Europa.

Produktbezeichnung	Luftreiniger
Modellbezeichnung	AZSU350-JWE
Kaufdatum	
Garantiedauer	Zwei (2) Jahre
Erworben bei	
Erworben bei / Tel.	
Kunde	Adresse
	Name
	Tel.

# TECHNISCHE DATEN DES GERÄTS

Modellbezeichnung	AZSU350-JWE
Versorgungsspannung	AC 220–240 V, 50/60 Hz
Nennleistung	65 W
Verifizierte Raumgröße	99 m <sup>2</sup>
Abmessungen	384 mm(B) x 220 mm(T) x 594 mm(H)
Gewicht	7.6 kg
Ersatzfilter	Filter H / SKU: 116130

Das äußere Erscheinungsbild, das Design und die Produktspezifikationen können ohne vorherige Ankündigung geändert werden, um die Produktleistung zu verbessern.

## Wenden Sie sich bitte für produktbezogene Anfragen und Kundendienst an Winix

- Website : [www.winixeuropa.eu](http://www.winixeuropa.eu)

Um den Kundendienst zu beschleunigen, geben Sie bitte Modellbezeichnung und Nummer sowie die Art des Problems, Ihre Kontaktdaten und Ihre Adresse an.

# DIAGRAMMA DEL MODELLO

LATO ANTERIORE

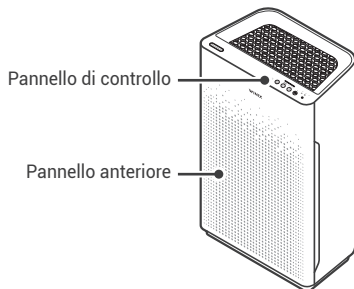

LATO POSTERIORE

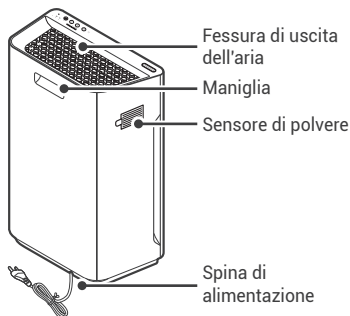

## CONTENUTO DELLA CONFEZIONE



Unità



- (1) Davanti al pre-filtro
- (1) Filtro a carbone attivo
- (1) Filtro True HEPA



Manuale  
d'uso

## LUOGO DI UTILIZZO

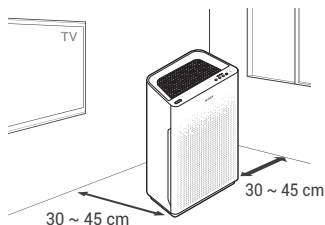

**Lasciare circa 30 ~ 45 cm di spazio tra TV, radio e altri dispositivi elettronici**

L'interferenza elettromagnetica proveniente da alcuni componenti elettronici può causare malfunzionamenti del prodotto.

**Posizionare all'interno, al riparo dalla luce diretta del sole**

L'esposizione diretta può causare il malfunzionamento o il guasto del prodotto.

**Posizionare solo su superfici rigide e piane**

Superfici fragili o inclinate possono causare rumori e vibrazioni anomale.

**Lasciare 30 ~ 45 cm di spazio dalle pareti**

Per consentire il massimo flusso d'aria.

# PANNELLO DI CONTROLLO

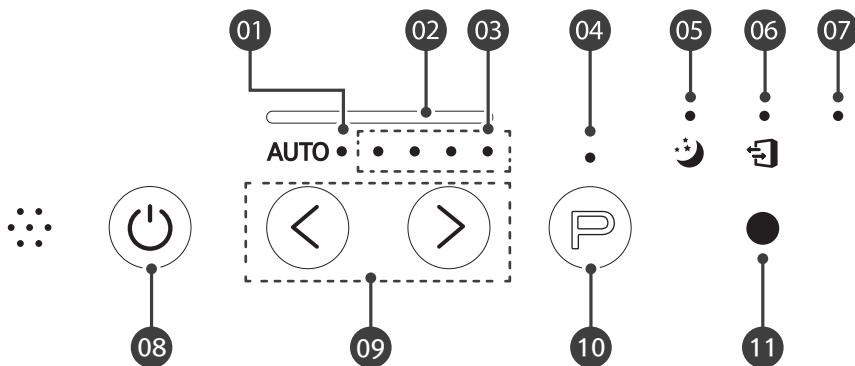

## 01. Indicatore Modalità automatica

La spia LED "Automatica" indica quando è attivata la modalità Automatica.

## 02. Indicatore della qualità dell'aria

La spia LED colorata indica uno dei tre livelli di qualità dell'aria: Rosso (cattiva), Ambra (discreta) e Blu (buona).

## 03. Indicatore della velocità della ventola

Indica la velocità attuale della ventola.



## 04. Indicatore PlasmaWave®

Indica se PlasmaWave® è attivato o disattivato.

## 05. Indicatore Modalità sospensione

Quando la modalità Sospensione è attivata, la spia LED dell'indicatore della qualità dell'aria è disabilitata.

- La ventola verrà impostata automaticamente sulla velocità minima (inferiore a Bassa) e sarà quasi silenziosa.
- Quando la modalità Sospensione è attiva, la funzionalità PlasmaWave® viene disattivata, ma può essere riattivata.

## 06. Indicatore di sostituzione del filtro

La spia LED indica quando è il momento di cambiare il filtro.



## 07. Pulsante di ripristino del filtro

Dopo aver sostituito il filtro True HEPA, utilizzare un piccolo oggetto, come una graffetta, per premere e tenere premuto il pulsante di Ripristino filtro per almeno 5 secondi fino a quando l'indicatore Sostituzione filtro non si spegne.

## 08. Pulsante di accensione

Accende o spegne l'unità. Durante i primi 30 secondi di accensione, l'indicatore della qualità dell'aria alterna i colori blu, ambra e rosso.

- Il sensore di polvere impiega circa 30 secondi per misurare la qualità dell'aria nell'ambiente prima che abbia inizio il normale rilevamento.

## 09. Pulsante Modalità

Premere per alternare la modalità di funzionamento (Automatica, Sospensione). Per impostazione predefinita, l'unità passa alla modalità Automatica con PlasmaWave® attivata alla prima accensione.

### Modalità Automatica:

- La modalità Automatica regola automaticamente le velocità delle ventole in base alla qualità dell'aria interna. La velocità della ventola viene impostata su Bassa quando la qualità dell'aria è buona, su Media quando è discreta e su Alta quando è cattiva.

### Modalità Sospensione:

Quando la modalità Sospensione è attivata, la spia LED dell'indicatore della qualità dell'aria è disabilitata.

- La ventola verrà impostata automaticamente sulla velocità minima (inferiore a Bassa) e sarà quasi silenziosa.
- Quando la modalità Sospensione è attiva, la funzionalità PlasmaWave® viene disattivata, ma può essere riattivata.

## 10. Pulsante PlasmaWave®

Premere il pulsante Plasmawave® quando l'unità è attivata per attivare o disattivare questa funzionalità. Per impostazione predefinita, PlasmaWave® è attivata ad ogni accensione dell'unità.

"Quando l'unità è in esecuzione, è possibile sentire un cigolio o ronzio. Il suono proviene dalle particelle di grandi dimensioni che passano attraverso PlasmaWave®, questo è normale e non è indice di malfunzionamento del prodotto."

## 11. Sensore luminoso

Rileva la quantità di luce ambientale presente nell'ambiente. In modalità Automatica, il sensore luminoso rileva quando impostare l'unità sulla modalità Sospensione.

# PURIFICAZIONE DELL'ARIA A 4 FASI

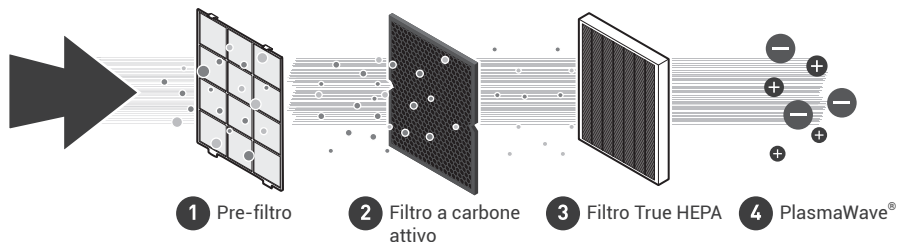

## 01. Pre-filtro

Progettato per catturare le particelle più grandi trasportate dall'aria che si trovano all'interno.

## 03. Filtro True HEPA

Cattura il 99,97%\* degli allergeni trasportati dall'aria, tra cui: polline, spore di muffe, polvere, forfora di animali domestici, microbi e fumo (\*Particelle fino a 0,3 micron).

## 02. Filtro a carbone attivo

Riduce i COV (composti organici volatili) e gli odori domestici provenienti dalla cucina, dagli animali domestici e dal fumo.

## 04. PlasmaWave®

PlasmaWave® genera idrossili, i quali possono contribuire a ridurre la presenza di batteri aerodispersi e virus\* (\*Secondo un test di laboratorio indipendente condotto sul virus H3N2 dell'influenza A, E. coli, Pseudomonas aeruginosa, Staphylococcus aureus, Salmonella typhimurium).

# MANUTENZIONE

Quando sostituire i filtri

Filtro	Indicatore luminoso	Quando eseguire la manutenzione	Quando sostituire
Pre-filtro	nessuno	Pulire una volta ogni 14 giorni	Permanente
Filtro a carbone attivo	nessuno	Pulire una volta ogni 3 mesi	Dura circa 12 mesi
Filtro True HEPA	 Controllo filtro	NON può essere LAVATO	

- Quando il LED dell'indicatore Controllo filtro è acceso, è il momento di sostituire il filtro True HEPA e il filtro a carbone attivo.
- Gli intervalli di sostituzione del filtro possono variare a seconda della qualità dell'aria.

# FUNZIONAMENTO INIZIALE

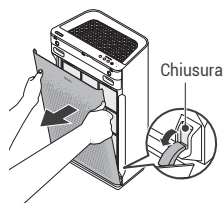

1. Rimuovere il pannello anteriore afferrandone il bordo superiore e tirando delicatamente in avanti.



2. Rimuovere il pre-filtro, quindi il sacchetto di filtri dietro ad esso.



3. Rimuovere i filtri dal sacchetto di plastica protettivo.

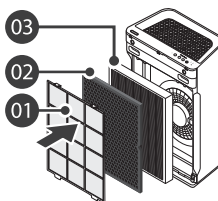

4. Installare i filtri, inserendoli nella posizione corretta.  
03. Filtro True HEPA (posteriore)  
02. Filtro a carbone attivo (centrale)  
01. Pre-filtro (anteriore)

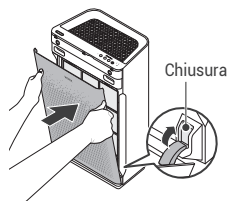

5. Dopo aver installato i filtri, chiudere il pannello anteriore.

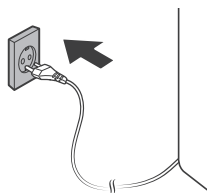

6. Inserire il cavo di alimentazione in una presa elettrica.

# SOSTITUZIONE DEI FILTRI

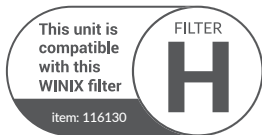

Dopo aver sostituito un filtro, tenere premuto il pulsante di ripristino del filtro per almeno 5 secondi.

## PULIZIA

Pulizia dei filtri:

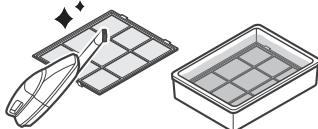

Usare un aspirapolvere o una spazzola morbida per pulire il prefiltrato

- Se è eccessivamente sporco, sciacquarlo in acqua a temperatura ambiente.
- Non usare né detersivo né sapone.
- Lasciare asciugare il filtro per 24 ore o più prima dell'uso.
- Gli intervalli di pulizia del filtro possono variare a seconda della qualità dell'aria dell'ambiente.
- Non usare acqua calda a temperatura superiore a 40°C.

Particolare cura sensore

1. Usare un batuffolo di cotone umido per strofinare la lente e la presa del Sensore di particelle.
  - Usare soltanto acqua per pulire l'area del sensore. Non usare sostanze volatili come alcool o acetone.
2. Rimuovere ogni traccia di umidità con un batuffolo di cotone asciutto.

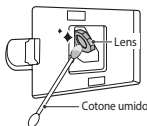

### ⚠ AVVISO

- Non utilizzare benzene, alcool o altri liquidi volatili, che possono causare danni o scolorimento.

Pulizia delle parti esterne ed interne:

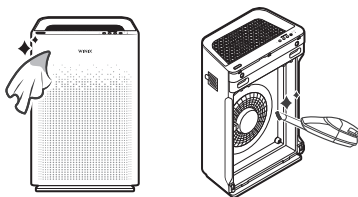

Pulire con un panno morbido e umido utilizzando acqua a temperatura ambiente.

- Successivamente, strofinare con un panno pulito e asciutto.

Aprire il pannello anteriore e pulire l'interno con un aspirapolvere.

- Per prestazioni ottimali, pulire ogni 1-2 mesi.

### ⚠ AVVISO

- Quando si pulisce l'unità, scollegare sempre prima il cavo di alimentazione, quindi attendere che l'unità si sia raffreddata.
- Non smontare, riparare o modificare mai l'unità da soli.
- Non utilizzare spray infiammabili o detersivi liquidi.
- Non permettere ai bambini di pulire o di effettuare la manutenzione dell'apparecchio.
- Prima della pulizia o della manutenzione, assicurarsi che l'unità sia scollegata.

# SICUREZZA E PRECAUZIONI

Prima di mettere in funzione questo apparecchio, leggere attentamente e seguire queste avvertenze di sicurezza.

**Prima di mettere in funzione l'unità, assicurarsi che i filtri siano inseriti.**

Il funzionamento dell'unità senza filtri può ridurre la durata dell'unità e causare scosse elettriche o lesioni.

**Assicurarsi che corpi estranei NON siano penetrati nelle fessure delle prese d'aria dell'apparecchio.**

Gli oggetti in questione possono essere, aste e monete.

**Non toccare con le mani bagnate nessuna parte interna dell'unità.**

L'alta tensione può causare scosse elettriche.

**Assicurarsi che le fessure di uscita dell'aria dell'unità non si blocchino.**

Il blocco può portare a un aumento delle temperature interne, causando il cedimento e la deformazione del prodotto.

**Non utilizzare l'apparecchio come sgabello a gradini e non appoggiare oggetti pesanti sull'unità.**

Possono verificarsi lesioni personali o guasti e deformazioni del prodotto.



## AVVERTENZA

Seguire queste istruzioni per ridurre il rischio di lesioni gravi o la morte e per ridurre il rischio di danneggiare l'unità.

- Se il cavo di alimentazione è danneggiato, esso va sostituito con un cavo speciale. Il rimontaggio è disponibile presso il produttore o il relativo agente addetto all'assistenza.
- Questo apparecchio pu essere utilizzato da bambini di et. pari o superiore a 8 anni e da persone con capacità fisiche, sensoriali o mentali ridotte o con mancanza di esperienza e conoscenza se sono stati supervisionati o istruiti sull'us dell'apparecchio in modo sicuro e comprendono i pericoli.
- I bambini devono essere sorvegliati per assicurarsi che non giochino con l'apparecchio.
- Questo apparecchio non è destinato all'uso per la conservazione di documenti o di opere d'arte.



Non tirare il cavo di alimentazione per scollegare l'unità.



Non legare né annodare il cavo di alimentazione quando l'unità è in funzione.



Se l'unità viene immersa in acqua, scollegarla e contattare l'assistenza clienti.



Non scollegare né spostare l'unità mentre è in funzione.



Non collegare altri apparecchi alla stessa presa o alla stessa alimentazione elettrica.



Non toccare la spina con le mani bagnate.



Scollegare l'unità quando non è in funzione per lunghi periodi di tempo.



Non posizionarla intorno agli elementi riscaldanti.



Non utilizzarla in prossimità di luoghi dove vengono emesse nebbie o fumi di olio industriale o grandi quantità di polvere metallica.



Il cavo può venire danneggiato se lo si piega, tira, torce, attorciglia, impacchetta, pizzica o vi si appoggiano sopra oggetti pesanti.



Non installare su nessun tipo di motore o veicolo da trasporto (camion, barche, navi, ecc.).



Non collocare in un'area dove sono presenti quantità eccessive di gas nocivi.



Non collocare vicino a materiali infiammabili (aerosol, carburante, gas, ecc.).



Non rivolgere l'unità nella direzione di vento o correnti d'aria.



Non collocare al di sotto di una presa di corrente.



Non collocare in aree eccessivamente umide dove l'unità può bagnarsi.



Per ridurre il rischio di incendio o di scossa elettrica, non utilizzare questa ventola con nessun dispositivo di controllo della velocità allo stato solido.



Non posizionare l'unità a meno di 30 cm dalla parete durante il funzionamento. Potrebbe causare la formazione di condensa sulla parete e sull'area circostante.

# ISTRUZIONI DI SICUREZZA

Grazie per aver acquistato un depuratore d'aria Winix.

## AVVERTENZE IMPORTANTI PER L'USO DEL DEPURATORE D'ARIA

**AVVERTENZA:** Seguire le istruzioni di questo manuale per ridurre il rischio di scosse elettriche, cortocircuiti e/o incendi.

- Non riparare né modificare l'unità. Tutte le riparazioni devono essere eseguite da un tecnico qualificato.
- Non utilizzare se il cavo di alimentazione o la spina sono danneggiati o se il collegamento alla presa di corrente è allentato.
- Utilizzare solo CA 220 - 240 V.
- Non danneggiare, rompere, piegare con forza, tirare, torcere, attorcigliare, legare, rivestire, pizzicare o posizionare oggetti pesanti sul cavo di alimentazione.
- Rimuovere periodicamente la polvere dalla spina di alimentazione. In questo modo si riduce il rischio di urti dovuto all'accumulo di umidità.
- Scollegare la spina di alimentazione dalla presa prima di pulire l'unità. Quando si scollega la spina di alimentazione, afferrarla tenendo la spina stessa, non afferrare mai il cavo.
- Se la spina di alimentazione è danneggiata, deve essere sostituita dal produttore o da un tecnico qualificato.
- Scollegare la spina di alimentazione dalla presa quando non è in uso.
- Non toccare la spina di alimentazione con le mani bagnate.
- Non mettere in funzione l'unità quando si utilizzano insetticidi che generano fumo all'interno dell'abitazione.
- Non pulire l'unità con benzene o diluente per vernici. Non spruzzare insetticidi sull'unità.
- Non utilizzare l'unità in ambienti umidi o dove può bagnarsi, come ad esempio il bagno.
- Non inserire dita o oggetti estranei nella presa o nell'uscita dell'aria.
- Non utilizzare l'unità vicino a gas infiammabili. Non usare vicino a sigarette, incenso o altri oggetti che creano scintille.
- L'unità non rimuove il monossido di carbonio emesso dagli apparecchi di riscaldamento o da altre fonti.

## PRECAUZIONI IMPORTANTI PER L'USO DEL DEPURATORE D'ARIA:

- Non bloccare le fessure di aspirazione o di uscita dell'aria.
- Non utilizzare in prossimità di oggetti caldi, come ad esempio una stufa.
- Non utilizzare dove l'unità può venire a contatto con il vapore.
- Non utilizzare l'unità appoggiandola su un fianco.
- Tenere lontano da prodotti che generano residui oleosi, come una friggitrice.
- Non utilizzare detergente per pulire l'unità.
- Non utilizzare senza filtro.
- Non lavare e riutilizzare il filtro True HEPA.
- Per il trasporto, tenere la maniglia sul retro dell'unità.
- Non afferrare il pannello anteriore.
- Non inserire piccoli oggetti nelle fessure di uscita dell'aria o nel ventilatore.

# DOMANDE FREQUENTI

## L'unità non si accende

- La spina è inserita saldamente nella presa?
  - Assicurarsi che la presa sia alimentata e che la spina sia ben salda.
- C'è un'interruzione di corrente?
  - Verificare se le altre luci e le altre apparecchiature elettriche funzionano e riprovare.

## L'unità non funziona in modalità Automatica

- È stata selezionata la modalità Automatica?
  - Premere il pulsante Velocità ventola fino a quando non viene selezionata la modalità Automatica.
- Il sensore è bloccato o ostruito?
  - Pulire il sensore polvere con un aspirapolvere.

## L'unità vibra e fa molto rumore

- Corre su una superficie inclinata o irregolare?
  - Spostare l'unità su un'area dura, piatta e uniforme.

## La spina e la presa di corrente sono calde

- La spina è inserita saldamente?
  - Assicurarsi che la spina sia inserita correttamente

nella presa di corrente.

## C'è uno strano odore

- L'unità viene utilizzata in un luogo con molto fumo, polvere o odori?
  - Pulire le prese d'aria su entrambi i lati e pulire il pre-filtro.
  - Sostituire il filtro a carbone attivo e il filtro True HEPA.

## La potenza del ventilatore è ridotta. L'unità non purifica l'aria

- L'indicatore Controllo filtro è acceso?
  - Sostituire i filtri, se necessario.

## Il pannello del display è oscurato

- Il sensore luminoso è bloccato da detriti?
  - Quando la modalità Automatica è attiva, la modalità Sospensione si attiva automaticamente quando il sensore luminoso rileva che la stanza è buia.

# GARANZIA SUL PRODOTTO

## I termini della garanzia sono i seguenti:

1. Questo prodotto è fabbricato tenendo conto di rigorosi controlli di qualità e ispezioni.
2. La garanzia sarà nulla qualora il guasto del prodotto fosse dovuto a negligenza o uso improprio da parte del consumatore.
3. La prova d'acquisto deve essere presentata al momento della richiesta di garanzia del prodotto.
4. Conservare la prova d'acquisto in un luogo sicuro o registrare il prodotto su winixeuropa.eu per caricare la prova d'acquisto.
5. Questa garanzia è valida solo in Europa.

Nome prodotto	Purificatore d'aria
Nome del modello	AZSU350-JWE
Data di acquisto	
Periodo di garanzia	Due (2) Anni
Luogo di acquisto	
Tel. luogo di acquisto	
Cliente	Indirizzo
	Nome
	Tel.

# SPECIFICHE DELL'UNITÀ

Nome del modello	AZSU350-JWE
Tensione di alimentazione	CA 220 - 240 V, 50 / 60 Hz
Potenza	65 W
Dimensioni della stanza verificate	99 m <sup>2</sup>
Dimensioni	384 mm (L) x 220 mm (P) x 594 mm (A)
Peso	7.6 kg
Filtro di ricambio	Filtro H / SKU: 116130

L'esterno, il design e le specifiche del prodotto possono essere modificati senza preavviso per migliorare le prestazioni.

## Contattate Winix per richieste di informazioni sui prodotti e assistenza clienti

- Sito Web: [www.winixeuropa.eu](http://www.winixeuropa.eu)

Per accelerare il servizio, specificate il nome e il numero del modello, la natura del problema, le vostre informazioni di contatto e il vostro indirizzo.



# SCHEMA MODELONDERDEEL

## VOORAANZICHT

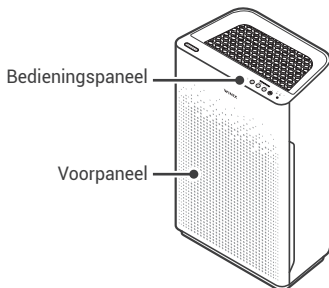

## ACHTERAANZICHT

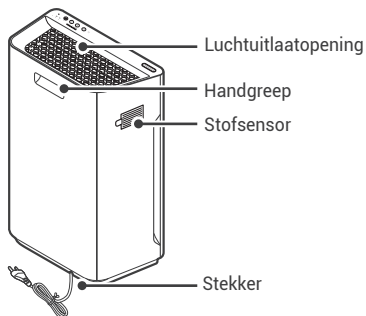

## INHOUD PAKKET



Unit



- (1) Voorzijde voorfilter
- (1) Geactiveerd koolstoffilter
- (1) True HEPA Filter



Gebruiker  
Handleiding

## WAAR TE GEBRUIKEN

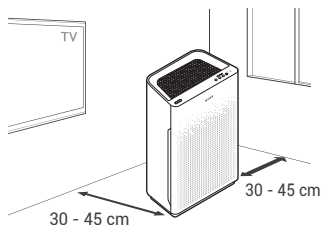

**Houd 30 - 45 cm ruimte tot tv's, radio's en andere elektronica**

Elektromagnetische interferentie van bepaalde elektronica kan storing van het product veroorzaken.

**Plaats binnenshuis niet in direct zonlicht**

Directe blootstelling kan storing of uitval van het product veroorzaken.

**Plaats het uitsluitend op harde vlakke oppervlakken**

Kwetsbare of hellende oppervlakken kunnen abnormaal geluid en trillingen tot gevolg hebben.

**Houd 30 - 45 cm afstand tot de muren aan**

Voor maximale luchtstroom.

# BEDIENINGSPANEEL

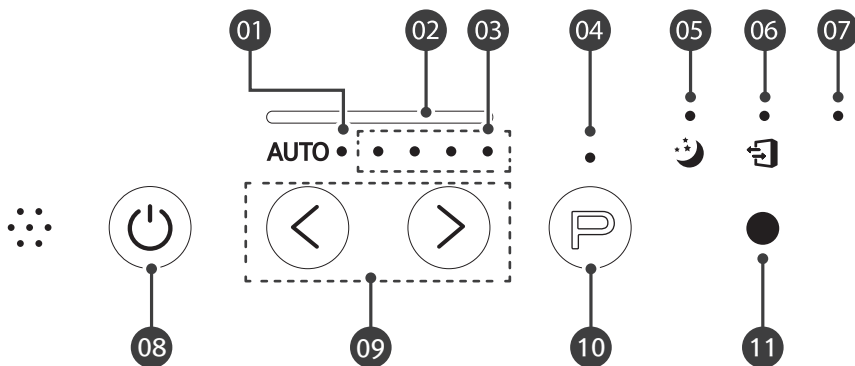

## 01. Automodusindicator

Het LED-lampje "Auto" zal oplichten wanneer de automatische modus wordt geactiveerd.

## 02. Luchtkwaliteitindicator

Kleurgecodeerde LED-verlichting geeft een van de drie niveaus van luchtkwaliteit aan. Rood (slecht), Amber (redelijk), en Blauw (goed).

## 03. Ventilatorsnelheidsindicator

Geeft de huidige ventilatorsnelheid aan.

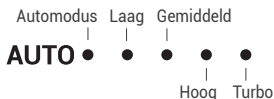

## 04. PlasmaWave® Indicator

Geeft aan of PlasmaWave® in- of uitgeschakeld is.

## 05. Slaapmodusindicator

Wanneer de slaapmodus wordt geactiveerd, wordt het LED-lampje van de Luchtkwaliteitindicator uitgeschakeld.

- De ventilatorsnelheid zal automatisch op minimaal (nog onder 'Laag') worden ingesteld, wat vrijwel stil is.
- Wanneer de Slaapmodus actief is, zal PlasmaWave® worden uitgeschakeld, maar dit kan weer worden ingeschakeld.

## 06. Filtervervangingsindicator

LED-lampje geeft aan wanneer het tijd is om het filter te vervangen.

## 07. Toets Filter resetten

Na vervangen van het True HEPA Filter, gebruik een klein object zoals een paperclip voor het indrukken en gedurende ten minste 5 seconden vasthouden van de filterresettoets totdat de vervangingsindicator uitgaat.

## 08. Aan/uit-toets

Zet de unit aan of uit. Gedurende de eerste 30 seconden stroomtoevoer zal de luchtkwaliteitindicator langs de kleuren blauw, amber en rood rond bewegen.

- De stofsensoren heeft circa 30 seconden nodig om de luchtkwaliteit in de omgeving te meten voordat de normale detectie begint.

## 09. Modustoets

Toets deze om de verschillende werkingsmodes (Auto, Slaap) cyclisch te doorlopen. De unit zal bij de eerste inschakeling standaard in de Automodus gaan met PlasmaWave<sup>®</sup> ingeschakeld.

### Automodus:

- Automodus past ventilatorsnelheden automatisch aan aan uw binnenluchtkwaliteit. Wanneer de luchtkwaliteit goed is, zal de ventilatorsnelheid naar laag worden aangepast, bij redelijke kwaliteit naar gemiddeld, en bij slechte kwaliteit naar hoog.

### Slaapmodus:

Wanneer de slaapmodus wordt geactiveerd, wordt het LED-lampje van de Luchtkwaliteitindicator uitgeschakeld.

- De ventilatorsnelheid zal automatisch op minimaal (nog onder 'Laag') worden ingesteld, wat vrijwel stil is.
- Wanneer de slaapmodus actief is, zal PlasmaWave<sup>®</sup> worden uitgeschakeld, maar dit kan weer worden ingeschakeld.

## 10. PlasmaWave<sup>®</sup> toets

Toets Plasmawave<sup>®</sup> wanneer de unit aan is of om deze functie in- of uit te schakelen. Standaard wordt PlasmaWave<sup>®</sup> ingeschakeld wanneer de unit wordt aangezet.

"Wanneer de unit in werking is, kunt u een tjrpend of zoemend geluid horen. Het geluid is afkomstig van grote deeltjes die PlasmaWave<sup>®</sup> passeren, het is normaal en is geen teken van productuitval."

## 11. Lichtsensor

Detecteert de hoeveelheid omringend licht in de omgeving. In de Automodus detecteert de Lichtsensor wanneer de unit in de Slaapmodus moet worden gebracht.

# 4-FASEN LUCHTREINIGING

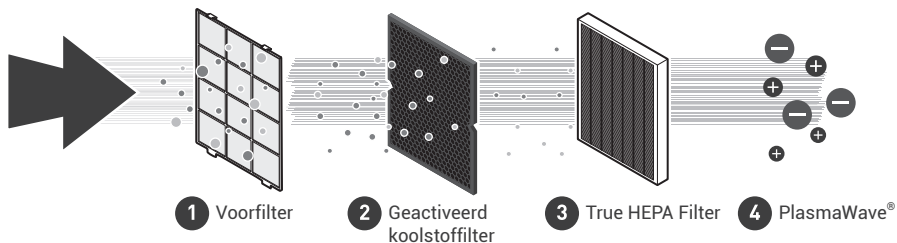

## 01. Voorfilter

Ontworpen om binnenshuis aangetroffen grotere in de lucht verspreide deeltjes te vangen.

## 03. True HEPA Filter

Vangt 99,97%\* van in de lucht verspreide allergenen waaronder pollen, schimmelsporen, stof, huisdierschilfers, microben en rook (\*deeltjes ter grootte van slechts 0,3 micron).

## 02. Geactiveerd koolstoffilter

Vermindert VOC's en huisluchtjes van koken, huisdieren en rook.

## 04. PlasmaWave®

PlasmaWave® creëert hydroxylen die kunnen helpen bij het verminderen van in de lucht verspreide bacteriën, virussen\* (\*gebaseerd op onafhankelijke laboratoriumtests uitgevoerd op Influenza A Virus H3N2, E. coli, Pseudomonas aeruginosa, Staphylococcus aureus, Salmonella typhimurium.)

## ONDERHOUD

Wanneer filters te vervangen

Filter	Indicatorlampje	Wanneer een servicebeurt	Wanneer te vervangen
Voorfilter	geen	Enmaal per 14 dagen reinigen	Permanent
Geactiveerd koolstoffilter	geen	Iedere 3 maanden reinigen	Gaat circa 12 maanden mee
True HEPA Filter	 Filter controleren	Kan NIET worden GEWASSEN	

- Wanneer de LED-indicator Filter controleren aan is, is het tijd om het True HEPA Filter en het Geactiveerd koolstoffilter te vervangen.
- De perioden tussen filtervervanging kunnen afhangen van de omgeving.

# EERSTE BEDIENING

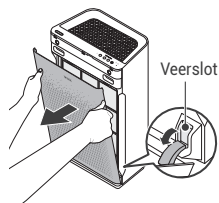

1. Verwijder het voorpaneel door de bovenrand vast te pakken en rustig naar voren te trekken.



2. Verwijder het voorfilter en vervolgens de filterzak erachter.



3. Verwijder filters uit de beschermende plastic zak.

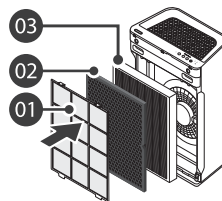

4. Installeer de filters totdat ze vast op hun plaats zitten.  
03. True HEPA Filter (achter)  
02. Geactiveerd koolstoffilter (midden)  
01. Voorfilter (voor)

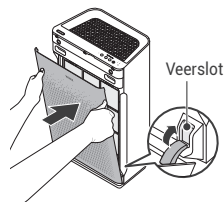

5. Nadat filters geïnstalleerd zijn, sluit het voorpaneel.

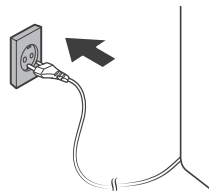

6. Doe de stekker in het stopcontact.

# FILTERS VERVANGEN

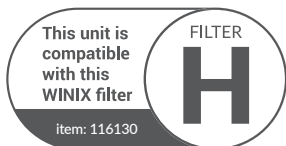

Druk na vervangen van een filter de toets Filter resetten minstens 5 seconden lang in.

## REINIGING

De filters reinigen:

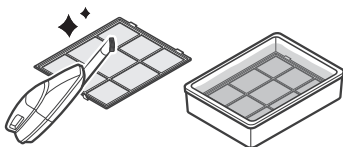

Reinig het voorfilter met een stofzuiger of een zachte borstel.

- Als het ernstig vervuild is, spoel in water op kamertemperatuur.
- Gebruik geen reinigingsmiddelen of zeep.
- Laat het filter voor gebruik minstens 24 uur drogen.
- Perioden tussen filterreinigingen kunnen afhangen van de luchtkwaliteit in de omgeving.
- Gebruik geen heet water van boven 40°C.

Stofsensoren zorg

1. Veeg de lens en toevoer Stofsensoren schoon met een vochtig wattenstaafje.
  - Gebruik voor het reinigen van de sensor enkel water. Gebruik in geen geval vluchtige stoffen, zoals alcohol of aceton.
2. Verwijder overtollig vocht met een droog wattenstaafje.

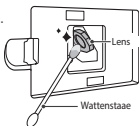

### ! LET OP

- Gebruik geen benzeen, alcohol of andere vluchtige vloeistoffen, die schade of verkleuring kunnen veroorzaken.

Binnenwerk en buitenkant reinigen:

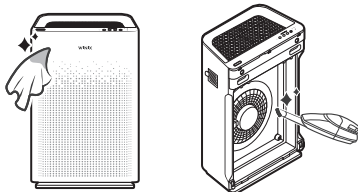

Veeg met een zachte vochtige doek met water op kamertemperatuur.

- Veeg daarna af met een schone droge doek.
- Open het voorpaneel en reinig het binnenwerk met een stofzuiger.
- Voor optimale prestatie, reinig iedere 1 - 2 maanden.

### ! LET OP

- Haal voor het reinigen van de unit altijd eerst de stekker uit het stopcontact en wacht tot de unit is afgekoeld.
- Ga deze unit nooit zelf uit elkaar halen, repareren of aanpassen.
- Gebruik geen brandbare sprays of vloeibare schoonmaakmiddelen.
- Laat kinderen de unit niet schoonmaken of onderhouden.
- Alvorens te reinigen of te onderhouden, zorg dat de stekker van de unit uit het stopcontact is gehaald.

# VEILIGHEID EN WAARSCHUWINGEN

Alvorens deze apparatuur te bedienen, lees en volg de volgende veiligheidsinstructies.

**Zorg dat er filters worden ingebracht alvorens de unit te laten werken**

De unit zonder filters laten werken kan de levensduur van de unit verkorten en elektrische schokken of letsel veroorzaken.

**Zorg ervoor dat er GEEN vreemde objecten in de ventilatieopeningen op de unit worden aangebracht**  
Objecten zijn bijvoorbeeld spelden, staafjes en munten.

**Raak geen enkel deel van het binnenwerk met natte handen aan**

De hoge spanning kan elektrische schokken veroorzaken.

**Zorg ervoor dat luchtinlaatopeningen en luchtuitlaatopeningen niet geblokkeerd raken**

Blokkade kan leiden tot verhoogde inwendige temperaturen die productuitval en -vervorming kunnen veroorzaken.

**Gebruik de unit niet als opstap en plaats geen zware objecten op de unit.**

Persoonlijk letsel of productuitval en -vervorming kunnen voorkomen.



## WAARSCHUWING

Volg deze instructies om het risico op ernstig letsel of overlijden te verminderen en om het risico op het beschadigen van de unit te verminderen.

- Als het snoer beschadigd is, dient het vervangen te worden door een speciaal snoer. Herassemblage is beschikbaar via de fabrikant of zijn service-agent.
- Dit apparaat kan worden gebruikt door kinderen van 8 jaar en ouder en door personen met verminderde fysieke, sensorische of mentale vermogens of gebrek aan ervaring en kennis, mits ze onder toezicht staan of instructies hebben gekregen over het veilige gebruik van het apparaat en de gevaren begrijpen.
- Kinderen moeten onder toezicht zijn zodat ze niet met het apparaat spelen.
- Deze unit is niet bedoeld voor documenten- of kunstconservatie.



Trek niet aan het snoer wanneer u de stekker van de unit uit het stopcontact haalt.



Bind of knoop het snoer niet wanneer de unit in werking is.



Als de unit ondergedompeld raakt in water, haal dan de stekker uit het stopcontact en neem contact op met de klantenservice.



Haal de stekker niet uit het stopcontact en verplaats de unit niet terwijl deze in werking is.



Sluit geen extra apparaten aan op hetzelfde stopcontact of dezelfde stroomtoevoer.



Raak de stekker niet met natte handen aan.



Haal de stekker uit het stopcontact indien de unit langere perioden niet gebruikt wordt.



Plaats de unit niet in de buurt van verwarmingselementen.



Gebruik de unit niet in de buurt van mist of dampen van industriële olie of in de buurt van grote hoeveelheden metaalstof.



Het snoer kan beschadigd raken door krachtig buigen, trekken, draaien, bundelen, knijpen of het erop plaatsen van zware voorwerpen.



Installeer de unit niet in enig type motor- of transportvoertuig (vrachtwagens, boten, schepen, enz.).



Plaats de unit niet in een gebied met overvloedige hoeveelheden schadelijke gassen.



Plaats de unit niet in de buurt van brandbare materialen (spuitbussen, brandstof, gassen, enz.).



Richt de unit niet naar wind of tocht.



Plaats de unit niet onder enig stopcontact.



Plaats de unit niet in zeer vochtige gebieden waar hij nat kan worden.



Om het risico op brand of elektrische schokken te verminderen, gebruik deze ventilator niet in combinatie met enige vaste snelheidsregelaar.



Plaats de unit in werking niet dichterbij dan 30 cm bij de muur. De unit kan condensatie op de muur en het omliggende gebied veroorzaken.

# VEILIGHEIDSinSTRUCTIES

Bedankt voor uw aankoop van een Winix-luchtreiniger.

## BELANGRIJKE WAARSCHUWINGEN VOOR HET GEBRUIK VAN UW LUCHTREINIGER:

**WAARSCHUWING:** Volg de instructies in deze handleiding voor het verminderen van het risico op elektrische schokken, kortsluiting en/of brand.

- Repareer of verander de unit niet. Alle reparaties dienen te worden uitgevoerd door een gekwalificeerd technicus.
- Gebruik de unit niet als het snoer of de stekker beschadigd is of als de verbinding met het stopcontact los is.
- Gebruik uitsluitend 220 - 240 V wisselstroom.
- Ga het snoer niet beschadigen, breken, krachtig buigen, trekken, bundelen, met een laag bedekken of knijpen en plaats er geen zware voorwerpen op.
- Stof de stekker regelmatig af. Dit vermindert het risico op schokken als gevolg van opgebouwde vochtigheid.
- Haal de stekker uit het stopcontact alvorens de unit te reinigen. Houd bij het eruit halen van de stekker altijd de stekker zelf vast, nooit het snoer.
- Als de stekker beschadigd is, moet deze worden vervangen door de fabrikant of een gekwalificeerde technicus.
- Haal de stekker uit het stopcontact wanneer de unit niet in gebruik is.
- Pak de stekker niet met natte handen vast.
- Zet de unit niet aan bij binnenshuis gebruik van rook genererende insecticiden.
- Reinig niet met benzeen of verfverdunder. Spray geen insecticiden op de unit.
- Gebruik de unit niet op plekken waar het vochtig is of waar de unit vochtig kan worden, zoals de badkamer.
- Stop geen vingers of vreemde voorwerpen in de luchtinlaat- of luchtuitlaatopeningen.
- Gebruik de unit niet in de buurt van brandbare gassen. Gebruik de unit niet in de buurt van sigaretten, wierook of andere vonken veroorzakende items.
- De unit verwijdert geen koolmonoxide die door verwarmingsapparaten of andere bronnen wordt uitgestoten.

## BELANGRIJKE VOORZORGSMAATREGELEN VOOR HET GEBRUIK VAN UW LUCHTREINIGER:

- Laat de in- en uitlaatopeningen vrij.
- Gebruik de unit niet in de buurt van hete objecten, zoals een oven.
- Gebruik de unit niet op plaatsen waar hij in contact met stoom kan komen.
- Gebruik de unit niet op zijn kant.
- Houd de unit verwijderd van producten die olieresten genereren, zoals een frituurpan.
- Gebruik geen schoonmaakmiddel om de unit te reinigen.
- Werk niet zonder een filter.
- Ga het True HEPA Filter niet wassen of hergebruiken.
- Gebruik bij transporteren van de unit de handgreep aan de achterkant.
- Houd niet bij het voorpaneel vast.
- Stop geen kleine objecten in de luchtuitlaatopeningen of de ventilator.



# VEELGESTELDE VRAGEN

## De unit gaat helemaal niet aan

- Zit de stekker stevig in het stopcontact?
  - Controleer of er stroom naar het stopcontact gaat, en of de stekker er stevig in zit.
- Is er een stroomstoring?
  - Controleer of alle lampen en elektrische apparatuur werken en probeer opnieuw.

## De unit werkt niet in de automatische modus

- Is de automatische modus geselecteerd?
  - Druk op de ventilatorsnelheidstoets totdat de automatische modus is geselecteerd.
- Is de sensor geblokkeerd of verstopt?
  - Reinig de stofsensoren met de stofzuiger.

## Hij trilt en maakt veel lawaai

- Staat hij op een schuin of ongelijk oppervlak?
  - Verplaats de unit naar een hard, vlak, gelijkmatig oppervlak.

## De stekker en het stopcontact voelen warm

- Zit de stekker stevig in het stopcontact?
  - Controleer of de stekker op de juiste manier in het stopcontact zit.

## Er hangt een vreemde geur

- Wordt de unit gebruikt op een plaats met veel rook, stof of geuren?
  - Reinig de luchtinlaatopeningen aan beide zijden en reinig het voorfilter.
  - Vervang het Geactiveerde koolstoffilter en het True HEPA filter.

## De ventilatorsterkte is zwak. De unit zuivert de lucht niet

- Brandt het indicatorlampje voor Filter controleren?
  - Verander de filters zoals vereist.

## Het display is vaag

- Wordt de lichtsensor geblokkeerd door rommel?
  - Wanneer de automatische modus aan is, wordt de Slaapmodus automatisch geactiveerd wanneer de lichtsensor detecteert dat de ruimte donker is.

# PRODUCTGARANTIE

## De garantievoorwaarden zijn als volgt:

1. Dit product wordt vervaardigd onder stringente kwaliteitscontrole en inspecties.
2. De garantie vervalt als de productuitval het gevolg is van verwaarlozing of misbruik door de klant.
3. Bij het claimen van een productgarantie dient een aankoopbewijs te worden overhandigd.
4. Berg het aankoopbewijs op een veilige plaats op of registreer uw product op [winixeuropa.eu](http://winixeuropa.eu) om uw aankoopbewijs te uploaden.
5. Deze garantie is uitsluitend geldig in Europa.

Productnaam	Luchtreiniger	
Modelnaam	AZSU350-JWE	
Aankoopdatum		
Garantieperiode	Twee (2) Jaar	
Plaats van aankoop		
Plaats van aankoop tel.		
Klant	Adres	
	Naam	
	Tel.	

# UNITSPECIFICATIES

Modelnaam	AZSU350-JWE
Spanning	AC 220 - 240 V, 50 / 60 Hz
Vermogen	65 W
Geverifieerd ruimteoppervlak	99 m <sup>2</sup>
Afmetingen	384 mm(b) x 220 mm(d) x 594 mm(h)
Gewicht	7.6 kg
Vervangingsfilter	Filter H / SKU: 116130

De buitenkant, het ontwerp en productspecificaties kunnen zonder voorafgaande kennisgeving worden gewijzigd om de productprestatie te verbeteren.

**Neem contact op met Winix voor productgerelateerde vragen en klantenservice.**

- Website : [www.winixeuropa.eu](http://www.winixeuropa.eu)

Om service te bespoedigen, geef a.u.b. naam en nummer van het model en de aard van het probleem op plus uw contactgegevens en uw adres.

# SCHEMAT CZĘŚCI MODELU

PRZÓD

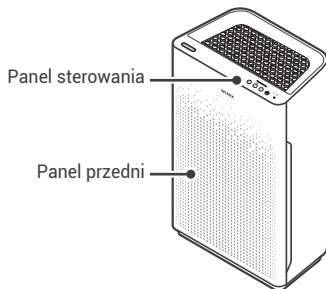

TYŁ

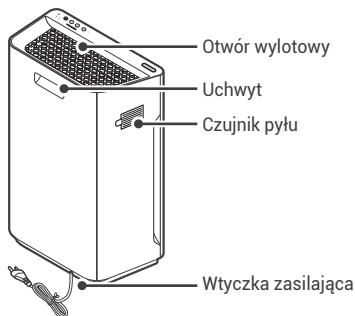

## ZAWARTOŚĆ OPAKOWANIA



Jednostka



- (1) Przed filtrem wstępnym
- (1) Filtr z węglem aktywnym
- (1) Filtr True HEPA



Instrukcja obsługi

## GDZIE UŻYWAĆ

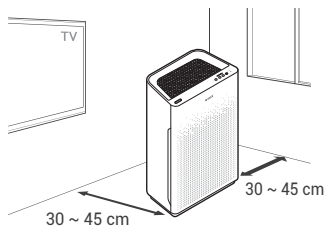

Zapewnić 30 ~ 45 cm odstępu od odbiorników telewizyjnych, radiowych i innych urządzeń elektronicznych

Zakłócenia elektromagnetyczne pochodzące od pewnych urządzeń elektronicznych mogą powodować nieprawidłowe działanie produktu.

**Umieszczać produkt w pomieszczeniu z dala od bezpośredniego światła słonecznego**

Bezpośrednie światło słoneczne może być przyczyną nieprawidłowego działania lub awarii produktu.

**Umieszczać produkt wyłącznie na twardych i płaskich powierzchniach**  
Niestabilne lub pochyle powierzchnie mogą powodować nietypowy hałas i wibracje.

**Zapewnić 30 ~ 45 cm odstępu od ścian**

Dla maksymalnego przepływu powietrza.

# PANEL STEROWANIA

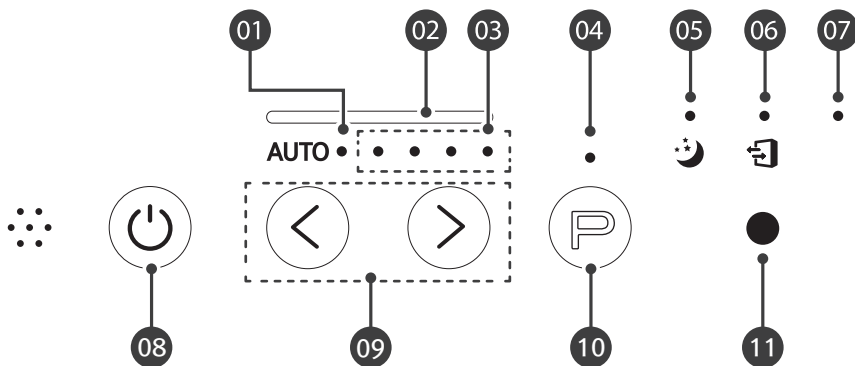

## 01. Wskaźnik trybu automatycznego

Dioda LED „Auto” określa, że włączony jest tryb automatyczny.

## 02. Wskaźnik jakości powietrza

Podświetlana różnymi kolorami dioda LED określa jeden z trzech poziomów jakości powietrza: Czerwony (słaba jakość), bursztynowy (dostateczna jakość) i niebieski (dobra jakość).

## 03. Wskaźnik prędkości wentylatora

Określa aktualną prędkość wentylatora.



## 04. Wskaźnik PlasmaWave®

Określa, czy włączona jest funkcja PlasmaWave®.

## 05. Wskaźnik trybu uśpienia

Gdy tryb uśpienia jest włączony, dioda LED wskaźnika jakości powietrza jest wyłączona.

- Prędkość wentylatora zostaje automatycznie ustawiona na minimalną prędkość (mniejszą niż „Niska”), która będzie prawie bezgłośna.
- Gdy tryb uśpienia jest aktywny, funkcja PlasmaWave® będzie wyłączona, ale można ją ponownie włączyć.

## 06. Kontrolka wymiany filtra

Włączona dioda LED wskazuje, kiedy należy wymienić filtr.

## 07. Przycisk resetowania filtra

Po wymianie filtra True HEPA należy użyć małego przedmiotu, jak np. spinacza do papieru, aby nacisnąć i przytrzymać przycisk resetowania filtra przez co najmniej 5 sekund, do momentu gdy zgaśnie kontrolka wymiany filtra.

## 08. Przycisk zasilania

Umożliwia włączenie lub wyłączenie urządzenia. Podczas pierwszych 30 sekund od chwili włączenia zasilania wskaźnik jakości powietrza będzie przełączał się między kolorem niebieskim, bursztynowym i czerwonym.

- Czujnik pyłu potrzebuje około 30 sekund na zmierzenie jakości powietrza w otoczeniu przed rozpoczęciem normalnej pracy.

## 09. Przycisk trybu

Umożliwia przełączanie się między poszczególnymi trybami pracy (tryb automatyczny, tryb uśpienia). Po pierwszym uruchomieniu urządzenie zaczyna pracować w domyślnym trybie automatycznym z włączoną funkcją PlasmaWave®.

**Tryb automatyczny:**

- W trybie automatycznym prędkość wentylatora jest automatycznie dostosowywana do jakości powietrza w otoczeniu. Prędkość wentylatora jest ustawiana na niską, gdy jakość powietrza jest dobra, średnią, gdy jakość powietrza jest dostateczna i wysoką, gdy jakość powietrza jest słaba.

**Tryb uśpienia:**

Gdy tryb uśpienia jest włączony, dioda LED wskaźnika jakości powietrza jest wyłączona.

- Prędkość wentylatora zostaje automatycznie ustawiona na minimalną prędkość (mniejszą niż „Niska”), która będzie prawie bezgłośna.
- Gdy tryb uśpienia jest aktywny, funkcja PlasmaWave® będzie wyłączona, ale można ją ponownie włączyć.

## 10. Przycisk PlasmaWave®

Nacisnąć przycisk PlasmaWave®, gdy urządzenie jest włączone, aby włączyć lub wyłączyć tę funkcję. Domyślnie funkcja PlasmaWave® jest włączona, gdy włączone jest urządzenie.

„Podczas pracy urządzenia może być słyszalne bzyczenie lub brzęczenie. Dźwięk ten pochodzi od dużych cząstek przechodzących przez filtr PlasmaWave®; jest to normalne zjawisko, które nie świadczy o awarii produktu.”

## 11. Czujnik światła

Wykrywa ilość światła w otoczeniu. W trybie automatycznym czujnik światła wykrywa, kiedy urządzenie ma przejść do trybu uśpienia.

# 4-FAZOWE OCZYSZCZANIE POWIETRZA

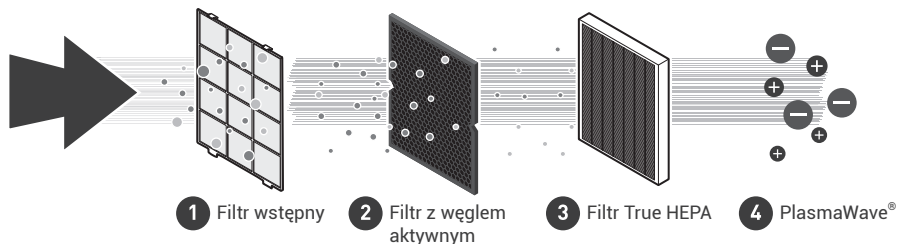

## 01. Filtr wstępny

Służy do wychwytywania większych cząstek unoszących się w powietrzu.

## 02. Filtr z węglem aktywnym

Redukuje stężenie lotnych związków organicznych (LZO) i nieprzyjemne zapachy w gospodarstwie domowym powstające podczas gotowania lub pochodzące od zwierząt domowych i dymu.

## 03. Filtr True HEPA

Wychwytuje 99,97%\* alergenów zawartych w powietrzu, w tym pyłki, zarodniki pleśni, kurz, sierść zwierząt domowych, drobnoustroje i cząsteczki dymu (\*cząstki o wielkości zaledwie 0,3 mikrona).

## 04. PlasmaWave®

PlasmaWave® wytwarza hydroksyle, które są pomocne w zmniejszeniu ilości unoszących się w powietrzu bakterii i wirusów\*. (\*Na podstawie testu laboratoryjnego przeprowadzonego na wirusie grypy A H3N2, bakteriach E. Coli, pałeczkach ropy błękitnej, gronkowca złocistego, salmonelli typhimurium).

## PRACE TECHNICZNE

### Kiedy wymieniać filtry

Filtr	Wskaźnik	Kiedy serwisować	Kiedy wymieniać
Filtr wstępny	brak	Czyścić co 14 dni	Stały
Filtr z węglem aktywnym	brak	Czyścić co 3 miesiące	Okres eksploatacji około 12 miesięcy
Filtr True HEPA	 Kontrolka filtra	NIE NADAJE SIĘ DO PRANIA	

- Gdy dioda LED kontrolki filtra włączy się, oznacza to, że należy wymieść filtr True HEPA i filtr z węglem aktywnym.
- Częstotliwości wymiany filtra mogą się różnić w zależności od środowiska.

# OBSŁUGA WSTĘPNA

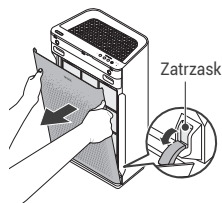

1. Zdjąć przedni panel, chwytając jego górną krawędź i delikatnie pociągając do przodu.



2. Wyjąć filtr wstępny, a następnie worek filtrów umieszczony za nim.



3. Wyjąć filtry z plastikowego worka ochronnego.

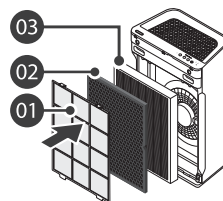

4. Zainstalować filtry w odpowiednich położeniach.  
03. Filtr True HEPA (z tyłu)  
02. Filtr z węglem aktywnym (w środku)  
01. Filtr wstępny (z przodu)

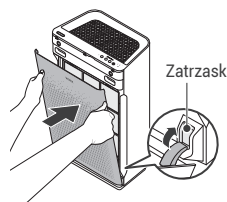

5. Po zainstalowaniu filtrów zamknąć panel przedni.

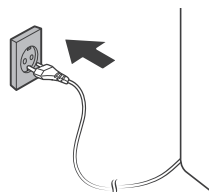

6. Włożyć przewód zasilający do gniazdka elektrycznego.

# WYMIANA FILTRÓW

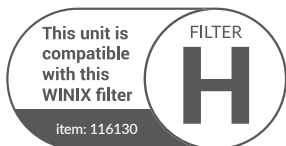

Po wymianie filtra należy nacisnąć i przytrzymać przycisk resetowania filtra przez przynajmniej 5 sekund.

## CZYSZCZENIE I PIELĘGNACJA

Czyszczenie filtrów:

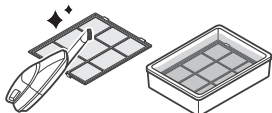

Do czyszczenia filtra wstępnego należy używać odkurzacza lub miękkiej szcztotki

- Jeżeli jest bardzo zabrudzony można go wypłukać w wodzie o temperaturze pokojowej.
- Nie używać detergentu ani mydła.
- Przed ponownym użyciem należy pozostawić filtr do wyschnięcia na 24 godziny lub dłużej.
- Częstotliwości czyszczenia filtra mogą się różnić w zależności od jakości powietrza w otoczeniu.
- Nie używać gorącej wody o temperaturze wyższej niż 40°C.

Konserwacja inteligentnego detektora

1. Korzystając ze zwilżonego patyczka kosmetycznego, przetrzeć soczewkę i powierzchnię w okolicy wlotu.

- Do czyszczenia obszaru czujnika należy używać wyłącznie wody. Nie stosować substancji lotnych, takich jak alkohol lub aceton.

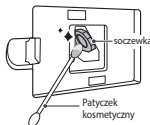

2. Pozostałą na detektorze wodę wytrzeć, korzystając z suchego patyczka kosmetycznego.

### ! UWAGA

- Nie używać benzenu, alkoholu ani innych lotnych płynów, które mogą powodować uszkodzenia lub odbarwienia.

Czyszczenie części zewnętrznej i wewnętrznej:

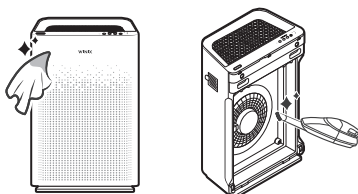

Przetrzeć miękką szmatką nasączoną wodą o temperaturze pokojowej.

- Następnie wytrzeć produkt przy użyciu czystej i suchej szmatki.

Otworzyć panel przedni i wyczyścić wnętrze za pomocą odkurzacza.

- Dla zapewnienia optymalnej wydajności urządzenia czyszczenie należy przeprowadzać co 1-2 miesiące.

### ! UWAGA

- Podczas czyszczenia urządzenia należy zawsze najpierw odłączyć przewód zasilający, a następnie odczekać, aż urządzenie schłodzi się.
- Nie wolno samodzielnie demontować, naprawiać ani modyfikować tego urządzenia.
- Nie używać łatwopalnych sprayów lub płynnych detergentów.
- Nie pozwalać dzieciom czyścić ani konserwować urządzenia.
- Przed czyszczeniem lub konserwacją upewnij się, że urządzenie jest odłączone.



# BEZPIECZEŃSTWO I ŚRODKI OSTROŻNOŚCI

Przed rozpoczęciem obsługi urządzenia należy uważnie przeczytać i przestrzegać poniższych ostrzeżeń dotyczących bezpieczeństwa.

**Przed uruchomieniem urządzenia należy upewnić się, że filtry zostały włożone i zainstalowane.**

Obsługiwanie urządzenia bez filtrów może skrócić okres eksploatacji urządzenia i spowodować porażenie prądem lub obrażenia ciała.

**Upewnić się, że w otworach wentylacyjnych urządzenia NIE znajdują się obce przedmioty.**

Takimi przedmiotami mogą być szpilki, pręciki i monety. **Nie dotykać wewnętrznych części urządzenia mokrymi rękoma.**

Wysokie napięcie może powodować porażenia prądem elektrycznym.

**Upewnić się, że wlot i wylot urządzenia nie są zablokowane.**

Może to prowadzić do wzrostu temperatury wewnętrznej i spowodować uszkodzenie oraz deformację produktu.













**Nie używać urządzenia jako podnóżka ani nie stawiać na nim ciężkich przedmiotów.**

Może to prowadzić do obrażeń ciała lub awarii i deformacji produktu.

## OSTRZEŻENIE

Należy przestrzegać poniższych instrukcji, aby zmniejszyć ryzyko poważnych obrażeń lub śmierci oraz uszkodzenia urządzenia.

- Jeśli przewód zasilający jest uszkodzony, należy go wymienić na specjalny przewód. Ponowny montaż jest dostępny u producenta lub w jego serwisie.
- To urządzenie może być używane przez dzieci w wieku od 8 lat i starsze oraz osoby o ograniczonych zdolnościach fizycznych, sensorycznych lub umysłowych lub bez doświadczenia i wiedzy, jeśli są one pod nadzorem lub zostały poinstruowane dotyczące korzystania z urządzenia w bezpieczny sposób i rozumiejąc zagrożenia.
- Należy pilnować, aby dzieci nie bawiły się urządzeniem.
- To urządzenie nie jest przeznaczone do zabezpieczenia dokumentów ani do konserwacji dzieł sztuki.

-  Nie ciągnąć przewodu zasilającego podczas odłączania urządzenia.
-  Nie dopuszczać do płątania i do powstawania węzłów na przewodzie zasilającym podczas pracy urządzenia.
-  Jeżeli urządzenie zostanie zanurzone w wodzie należy odłączyć je od zasilania i skontaktować się z działem obsługi klienta.
-  Nie odłączać ani nie przesuwać urządzenia podczas pracy.
-  Nie podłączać dodatkowych urządzeń do tego samego gniazdka lub źródła zasilania.
-  Nie dotykać wtyczki mokrymi rękoma.
-  Odłączyć urządzenie od zasilania, gdy nie jest używane przez dłuższy czas.
-  Nie umieszczać w pobliżu urządzenia elementów grzejnych.
-  Nie dopuszczać do tworzenia się w pobliżu urządzenia mgieł lub oparów oleju przemysłowego lub dużych ilości pyłu metalicznego.
-  Przewód zasilający może zostać uszkodzony w wyniku silnego zginania, ciągnięcia, skręcania, zwijania, ściskania lub umieszczenia na nim ciężkich przedmiotów.
-  Nie instalować urządzenia w pojazdach motorowych lub sportowych (ciężarówka, łódź, statki itp.).
-  Nie umieszczać urządzenia w miejscach z nadmierną ilością szkodliwych gazów.
-  Nie umieszczać urządzenia w pobliżu materiałów łatwopalnych (aerozole, paliwa, gazy itp.).
-  Nie ustawiać urządzenia w kierunku działania wiatru lub przeciągów.
-  Nie umieszczać urządzenia pod gniazdkami elektrycznymi.
-  Nie umieszczać urządzenia w nadmiernie wilgotnych miejscach, w których może dojść do zamoczenia urządzenia.
-  Aby zmniejszyć ryzyko pożaru lub porażenia prądem, nie używać wentylatora w połączeniu z półprzewodnikowym urządzeniem do sterowania prędkością.
-  Podczas pracy nie umieszczać urządzenia w odległości mniejszej niż 30 cm od ściany. Może to spowodować powstawanie kroplin na ścianie i otaczającym obszarze.

# INSTRUKCJE BEZPIECZEŃSTWA

Dziękujemy za zakup oczyszczacza powietrza Winix.

## WAŻNE OSTRZEŻENIA DOTYCZĄCE UŻYTKOWANIA OCZYSZCZACZA POWIETRZA:

**OSTRZEŻENIE:** Postępować zgodnie z zaleceniami zawartymi w tej instrukcji, aby zmniejszyć ryzyko porażenia prądem, zwarcia i/lub pożaru.

- Nie naprawiać ani nie modyfikować urządzenia. Wszelkie naprawy powinien wykonywać wykwalifikowany technik.
- Nie używać urządzenia, jeżeli przewód zasilający lub wtyczka są uszkodzone lub połączenie z gniazdkiem ściennym jest poluzowane.
- Do zasilania używać wyłączenie prądu zmiennego (AC) o napięciu 220 V - 240 V.
- Nie uszkadzać, nie łamać, nie zginać na siłę, nie ciągnąć, nie skręcać, nie związać, nie powlekać, nie ścisnąć ani nie umieszczać ciężkich przedmiotów na przewodzie zasilającym.
- Okresowo usuwać kurz z wtyczki zasilającej. Zmniejszy to ryzyko porażenia prądem elektrycznym z powodu gromadzenia się wilgoci.
- Przed czyszczeniem wyjąć wtyczkę z gniazdka elektrycznego. Podczas wyjmowania wtyczki chwycić za samą wtyczkę, nigdy nie ciągnąć za przewód.
- Jeśli wtyczka zasilająca jest uszkodzona, musi zostać wymieniona przez producenta lub wykwalifikowanego technika.
- Gdy urządzenie nie jest używane, wyjąć wtyczkę z gniazdka elektrycznego.
- Nie obsługiwać wtyczki mokrymi rękoma.
- Nie używać urządzenia, jeżeli w pomieszczeniu używane są środki owadobójcze wytwarzające dym.
- Nie czyścić urządzenia benzenem ani rozcieńczalnikami do farb. Nie rozpylać środków owadobójczych na urządzenie.
- Nie używać urządzenia w miejscach, w których panuje wilgoć lub w których może zostać zamoczone, na przykład w łazience.
- Nie wkładać palców ani ciał obcych do wlotu lub wylotu powietrza.
- Nie używać urządzenia w pobliżu łatwopalnych gazów. Nie używać urządzenia w pobliżu papierosów, kadzideł lub innych przedmiotów wytwarzających iskry.
- Urządzenie nie usuwa tlenku węgla emitowanego z urządzeń grzewczych lub innych źródeł.

## WAŻNE ŚRODKI OSTROŻNOŚCI DOTYCZĄCE UŻYTKOWANIA OCZYSZCZACZA POWIETRZA:

- Nie blokować otworów wlotowych ani wylotowych.
- Nie używać urządzenia w pobliżu gorących przedmiotów, takich jak na przykład kuchenka.
- Nie używać urządzenia w miejscach, w których urządzenie może mieć kontakt z parą wodną.
- Nie stawiać urządzenia na boku.
- Ustawiać urządzenie z dala od produktów, które generują tłuste pozostałości, takich jak na przykład frytkownica.
- Nie używać detergentów do czyszczenia urządzenia.
- Nie używać urządzenia bez filtra.
- Nie myć ani nie używać ponownie filtra True HEPA.
- Podczas transportu trzymać urządzenie za uchwyt z tyłu urządzenia.
- Nie chwycić urządzenia za przedni panel.
- Nie wkładać małych przedmiotów do otworów wentylacyjnych lub wentylatora.

# NAJCZĘŚCIEJ ZADAWANE PYTANIA

## Urządzenie w ogóle się nie włącza

- Czy wtyczka jest prawidłowo podłączona do gniazdka elektrycznego?
  - Upewnić się, że gniazdko jest zasilane i że wtyczka jest poprawnie włożona do gniazdka.
- Czy występuje przerwa w dostawie prądu elektrycznego?
  - Sprawdzić, czy działa oświetlenie i inny sprzęt elektryczny, a następnie spróbować ponownie.

## Urządzenie nie pracuje w trybie automatycznym

- Czy wybrany został tryb automatyczny?
  - Nacisnąć przycisk prędkości wentylatora do momentu wybrania trybu automatycznego.
- Czy czujnik jest zablokowany lub zatknięty?
  - Wyczyścić czujnik pyłu za pomocą odkurzacza.

## Urządzenie wibruje i generuje duży hałas

- Czy urządzenie znajduje się na pochyłej lub nierównej powierzchni?
  - Ustawić urządzenie na twardej, płaskiej i równej powierzchni.

# GWARANCJA NA PRODUKT

## Produkt jest objęty następującą gwarancją:

1. Produkt jest wytwarzany w warunkach ścisłej kontroli i inspekcji jakości.
2. Gwarancja zostanie nieważniona, jeśli awaria produktu jest wynikiem zaniedbania lub niewłaściwego użytkowania przez konsumenta.
3. Podczas ubiegania się o usługi gwarancyjne na produkt należy przedstawić dowód zakupu.
4. Przechowywać dowód zakupu w bezpiecznym miejscu lub zarejestrować produkt na stronie internetowej winixeuropa.eu w celu przesłania dowodu zakupu.
5. Gwarancja obowiązuje wyłącznie na terytorium Europy.

## Wtyczka i gniazdko elektryczne są gorące

- Czy wtyczka została prawidłowo włożona do gniazdka?
  - Upewnić się, że wtyczka jest prawidłowo włożona do gniazdka.

## Występuje dziwny zapach

- Czy urządzenie jest używane w miejscu, w którym znajdują się duże ilości dymu, kurzu lub zapachów?
  - Wyczyścić wloty powietrza po obu stronach i filtr wstępny.
  - Wymienić filtr z węglem aktywnym i filtr True HEPA.

## Moc wentylatora jest słaba. Urządzenie nie oczyszcza powietrza

- Czy kontrolka filtra jest włączona?
  - Wymieć filtry zgodnie z instrukcją.

## Panel wyświetlacza jest przyciemniony

- Czy czujnik światła jest zablokowany zanieczyszczeniami?
  - Gdy tryb automatyczny jest włączony, tryb uśpienia jest automatycznie aktywowany, gdy czujnik światła wykryje, że w pomieszczeniu jest ciemno.

Nazwa produktu	Oczyszczacz powietrza
Nazwa modelu	AZSU350-JWE
Data zakupu	
Okres obowiązywania gwarancji	Dwa (2) Lata
Miejsce zakupu	
Miejsce zakupu tel.	
Klient	Adres
	Imię i nazwisko
	Tel.

# SPECYFIKACJA URZĄDZENIA

Nazwa modelu	AZSU350-JWE
Napięcie zasilania	220 - 240 V AC, 50 / 60 Hz
Moc znamionowa	65 W
Zweryfikowana wielkość pomieszczenia	99 m <sup>2</sup>
Wymiary	384 mm (szerokość) x 220 mm (głębokość) x 594 mm (wysokość)
Masa	7,6 kg
Filtr zamienny	Filtr H / SKU: 116130

Wygląd zewnętrzny, design i specyfikacja produktu mogą ulec zmianie bez wcześniejszego powiadomienia w celu poprawy wydajności produktu.

**W przypadku zapytań dotyczących produktów i obsługi klienta prosimy o kontakt z Winix**

- Strona internetowa: [www.winixeuropa.eu](http://www.winixeuropa.eu)

Aby przyspieszyć obsługę, prosimy zawsze podawać nazwę i numer modelu, rodzaj problemu, swoje dane kontaktowe i adres.

**MEMO**

**MEMO**

**MEMO**



# WINIX

**Contact Winix for  
product related inquiries  
and customer service**

- Website: [www.winixeuropa.eu](http://www.winixeuropa.eu)

To expedite service, please specify the model name and number, the nature of the problem, your contact information, and your address.